

REPISA

Doble Cajón

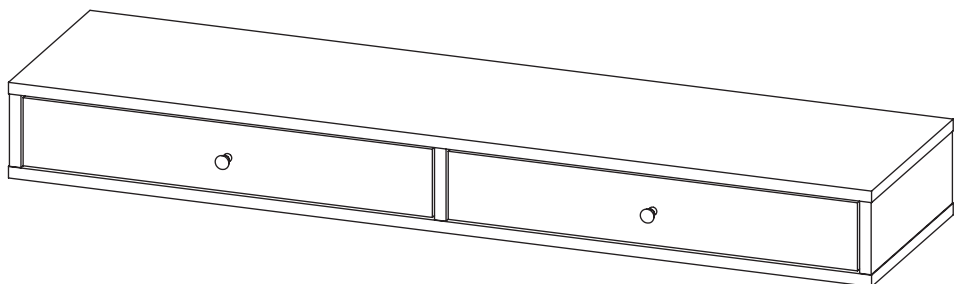

capelli[®]
diseño y funcionalidad



Gracias por adquirir nuestros productos. Por favor, **lea todo el instructivo ANTES** de comenzar el armado de su nuevo mueble.

Contenido de la Caja

TA Tapa 2pz

CI Costado Izquierdo 1pz

PA Paral 1pz

CD Costado Derecho 1pz

C Cajón 2pz

CUERPO

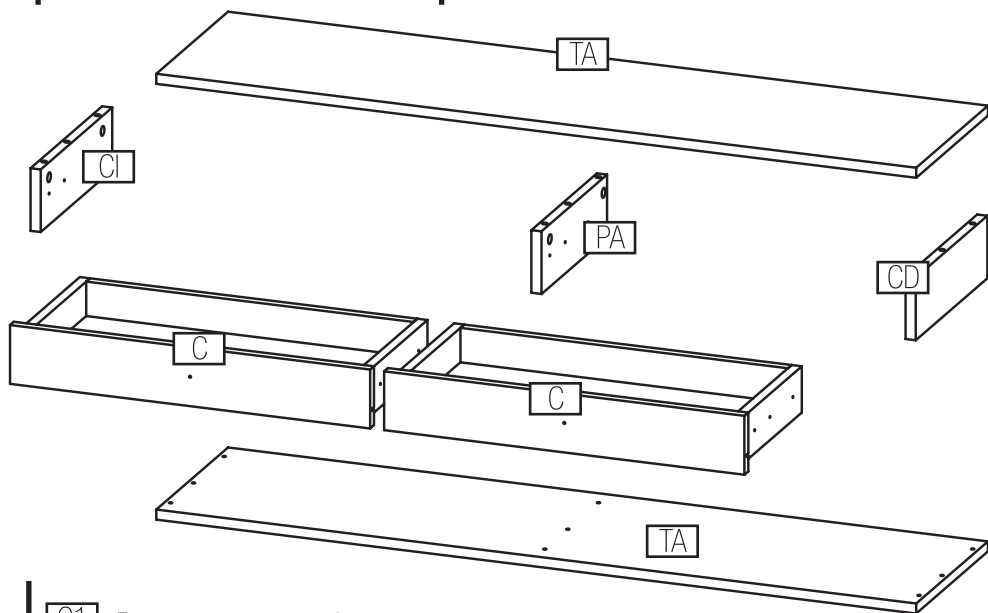

C1 Frente 2pz

C2 Costado Derecho 2pz

C3 Costado Izquierdo 2pz

C4 Testero 2pz

C5 Fondo 2pz

CAJÓN

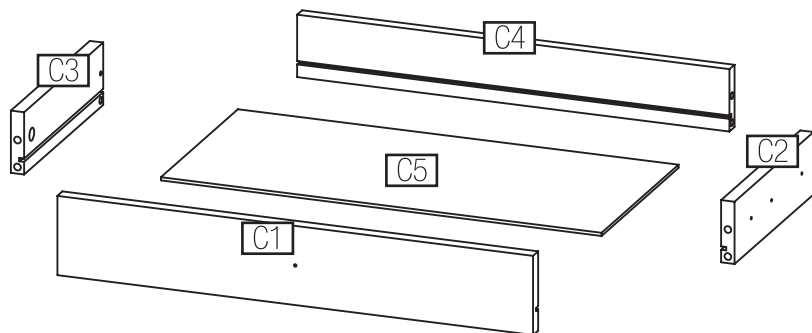

Herrajes



CAJA
MINIFIX
15mm

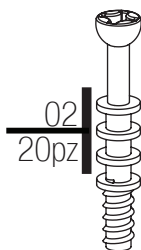

PERNO
GALVANIZADO
24mm

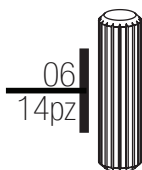

TAQUETE DE
MADERA
8X30mm

**Si adquirio la Repisa en
color Rustic Oak, no serán
incluidas las piezas 04**



TAPA DECORATIVA
MINIFIX
15mm

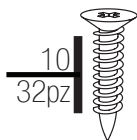

PIJA
6x5/8"



BOTÓN

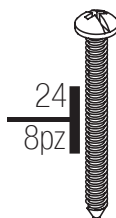

PIJA
8x 1 1/2"

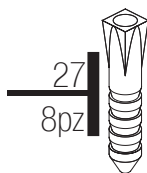

TAQUETE
PLÁSTICO

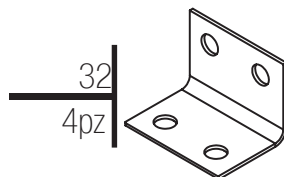

ESCUADRA DE
FIJACIÓN

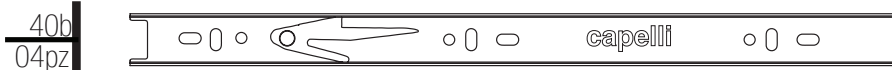
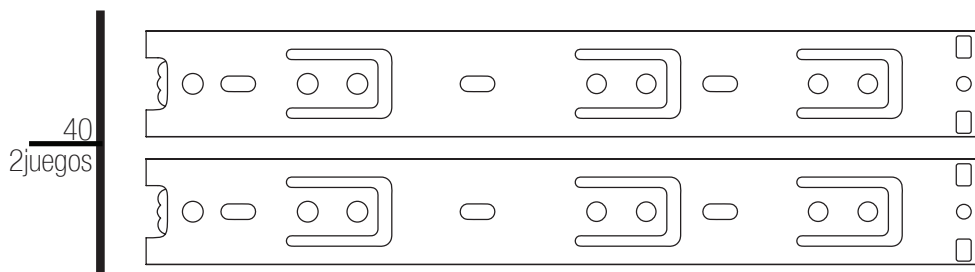

CORREDERA DE EXTENSIÓN TOTAL 250mm

Herramientas Necesarias

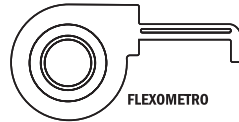
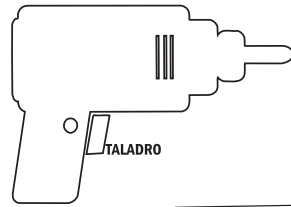
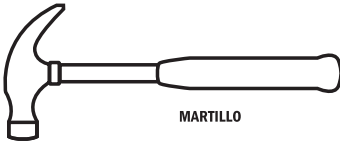

Recomendaciones Generales



Lea éste instructivo en su totalidad antes de iniciar el armado de su mueble.

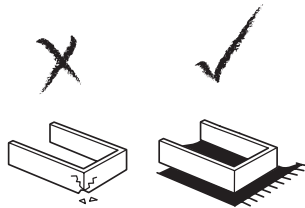

Proteja su superficie de trabajo para evitar dañar el acabado del mueble.

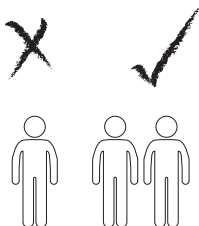

Pida ayuda. Este instructivo está diseñado para armarse entre 2 personas.

1

Para las piezas **02** utilice los barrenos de menor diámetro

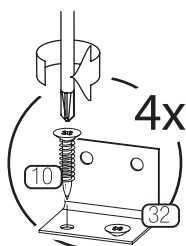
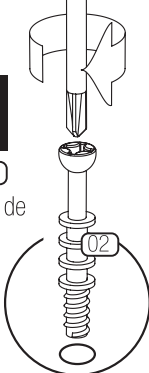

Materiales: **TA** x2

$\frac{32}{4\text{pz}}$

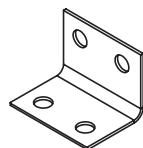

$\frac{02}{12\text{pz}}$

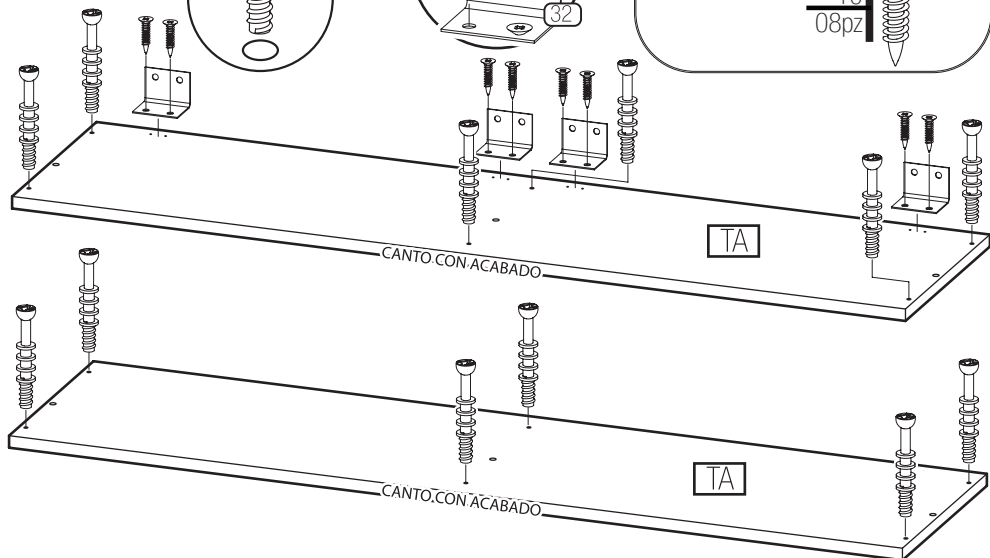
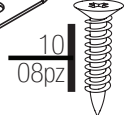

2

Inserte los taquetes **06** en los cantos de **CD**, **CI** y **PA**

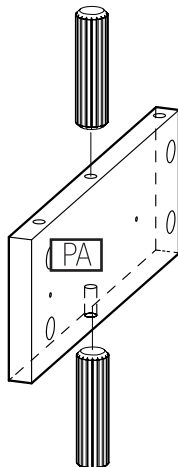
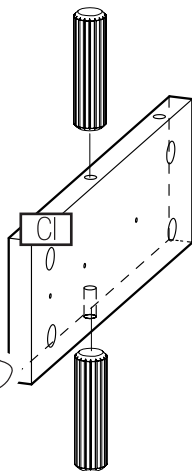
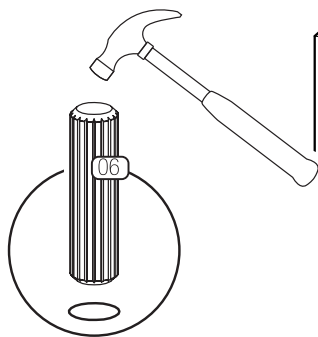
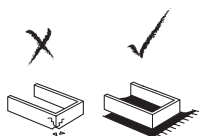

Materiales:

CD

PA

CI

$\frac{06}{06\text{pz}}$

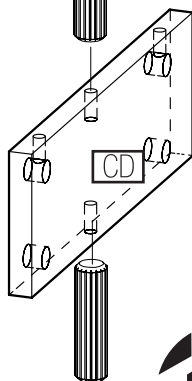
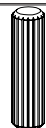

3

Materiales:

40
2 juegos

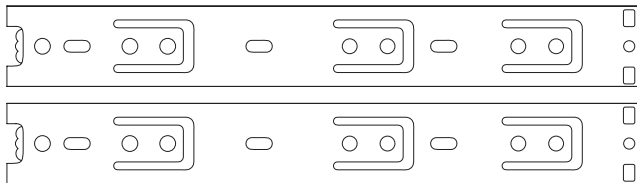

1 Deslice la corredera hasta su tope.

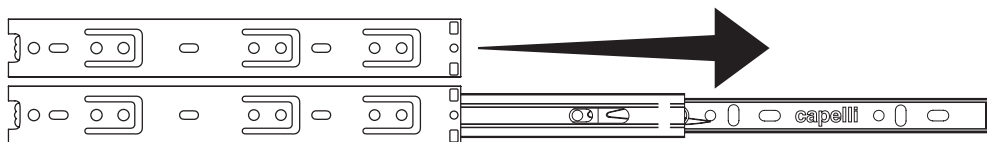

2 Accione la palanca y jale

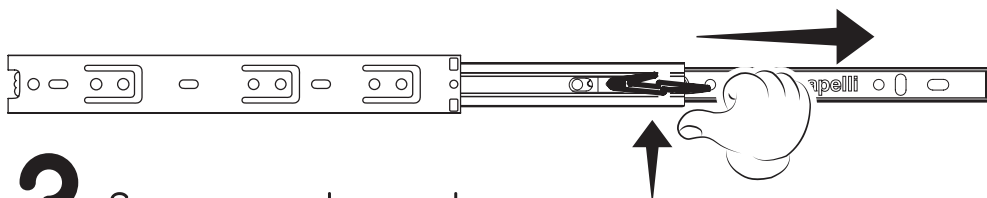

3 Separe en dos partes

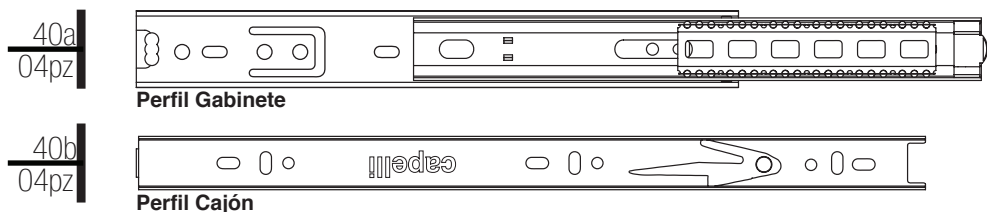

ADVERTENCIA

Las partes móviles están engrasadas para el correcto funcionamiento de la corredera.

4

Materiales: CD PA CI

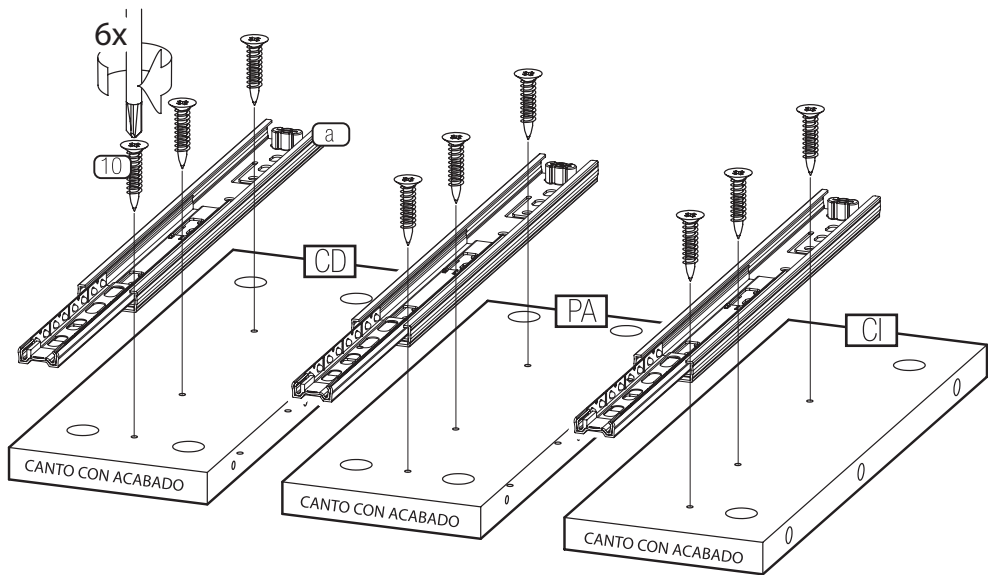
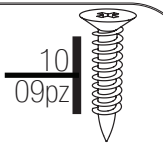

Haga coincidir las perforaciones de la pieza con las que se marcan en el dibujo y atornille

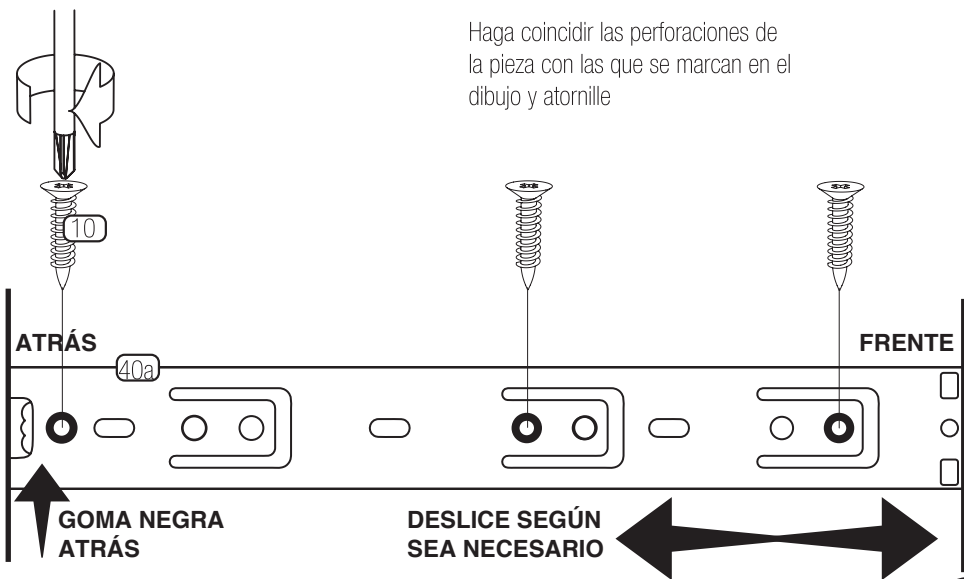

5

Materiales: PA

10
03pz

a
1pz

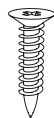
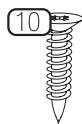
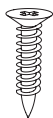
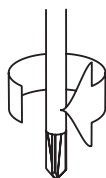
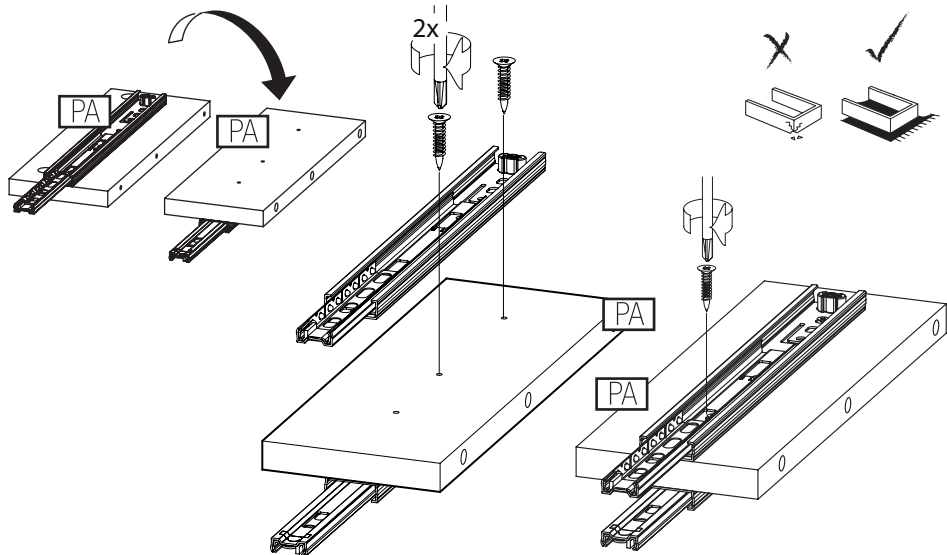

ATRÁS

40a

FRENTE

**GOMA NEGRA
ATRÁS**

**DESLICE SEGÚN
SEA NECESARIO**



6

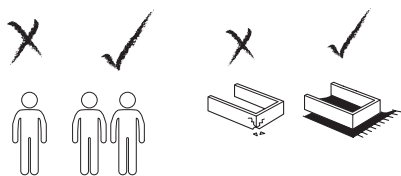

Materiales:

TA

CD

PA

CI



Coloque y atornille las cajas minifix correspondientes para la pieza **TA**

7

Materiales:

TA

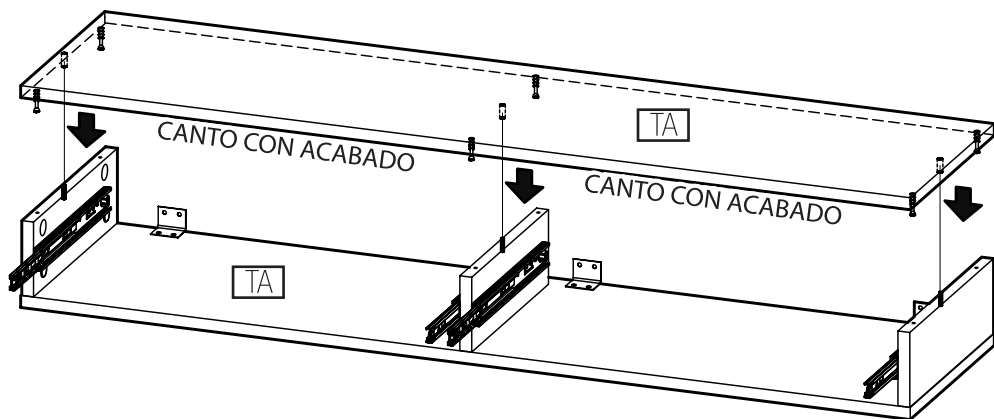

8

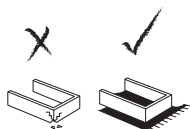

Inserte las piezas **01** en todos los barrenos correspondientes.

Materiales:

01
12pz

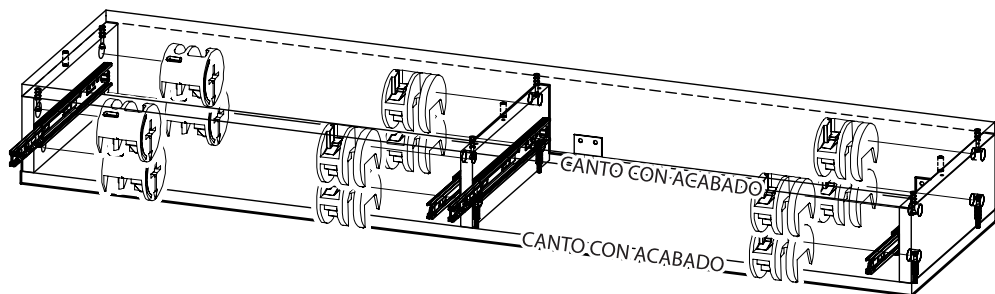

- 1 Colocar minifix con la flecha apuntando hacia el barreno del canto
- 2 Atornillar hacia la derecha 95°

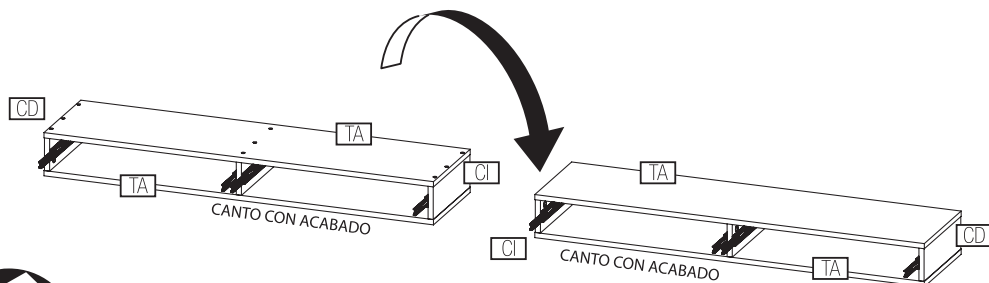
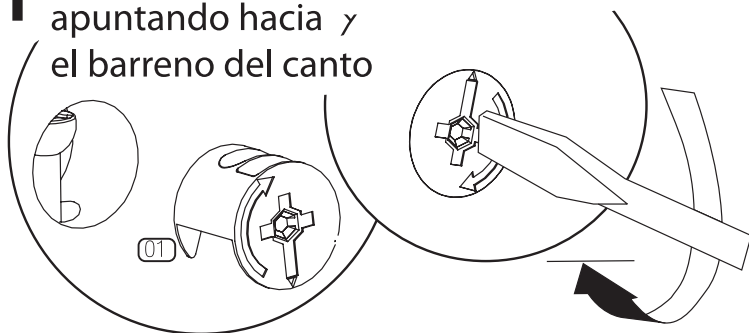

10

paso 2

Nivela la repisa para su correcto funcionamiento con ayuda de un nivel de burbuja

Materiales:

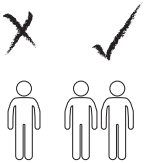
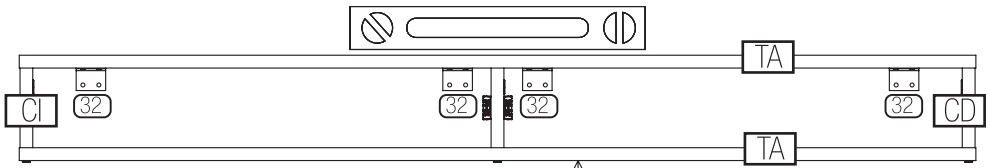
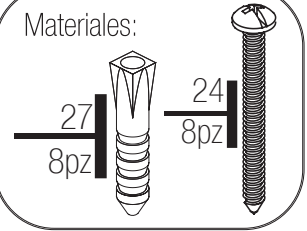

paso 1

Ajusta la repisa a la altura recomendada

PISO

paso 3

Marque la pared con un lápiz usando como guías las piezas

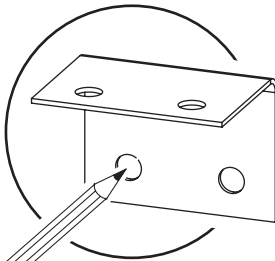

paso 5

Inserte los taquetes en la pared

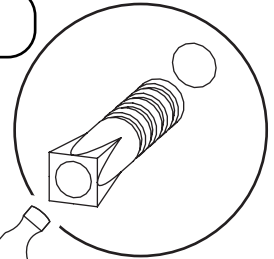

paso 4

Barrene la pared con una broca de 1/4" sobre las marcas hechas

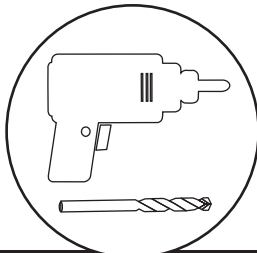

paso 6

Atornille las pijas

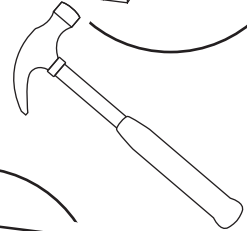
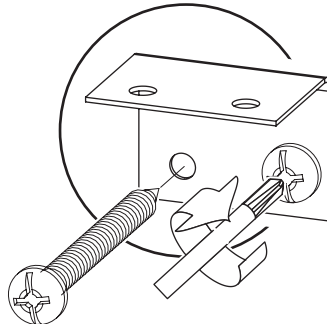

10

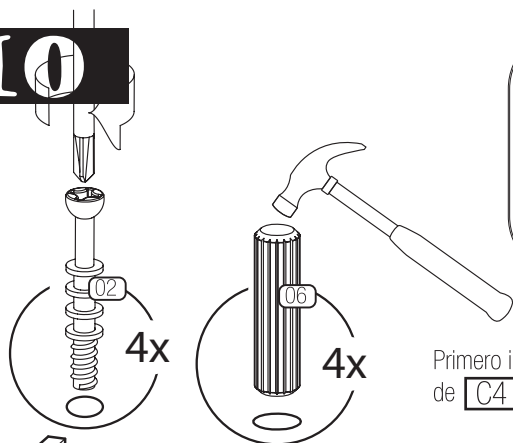

Materiales:

C2 x2

C3 x2

C4 x2

06
04pz



02
4pz

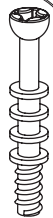

Primero inserte los taquetes 06 en los cantos de C4 posteriormente una con C2 y C3

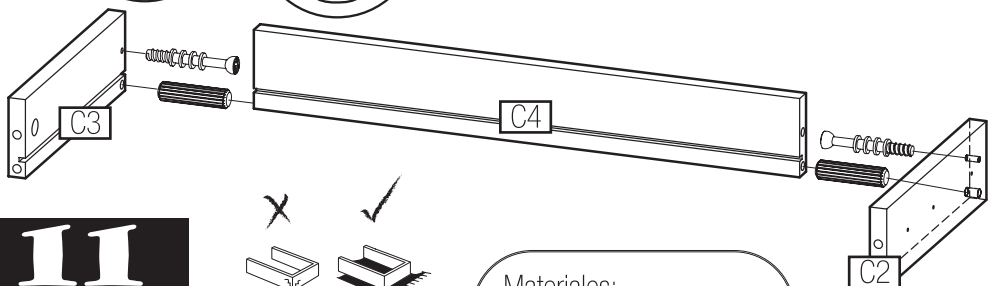

11

Materiales:

C5

01
4pz

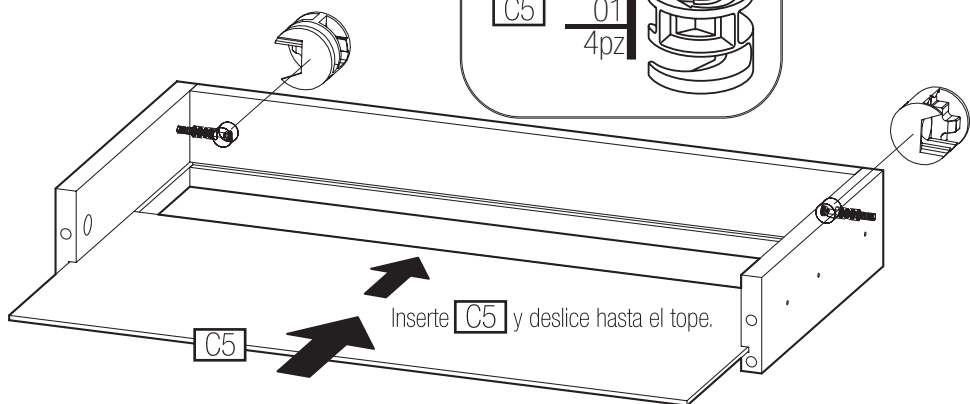

1 Colocar minifix con la flecha apuntando hacia el barreno del canto

2 Atornillar hacia la derecha 95°

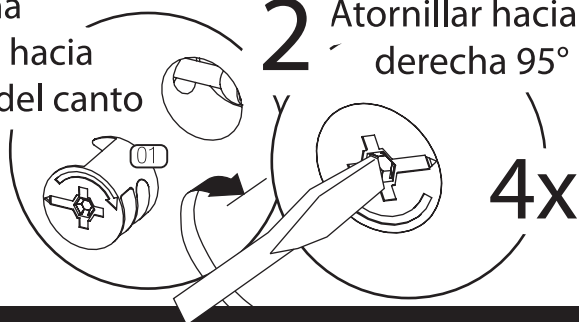

12

12

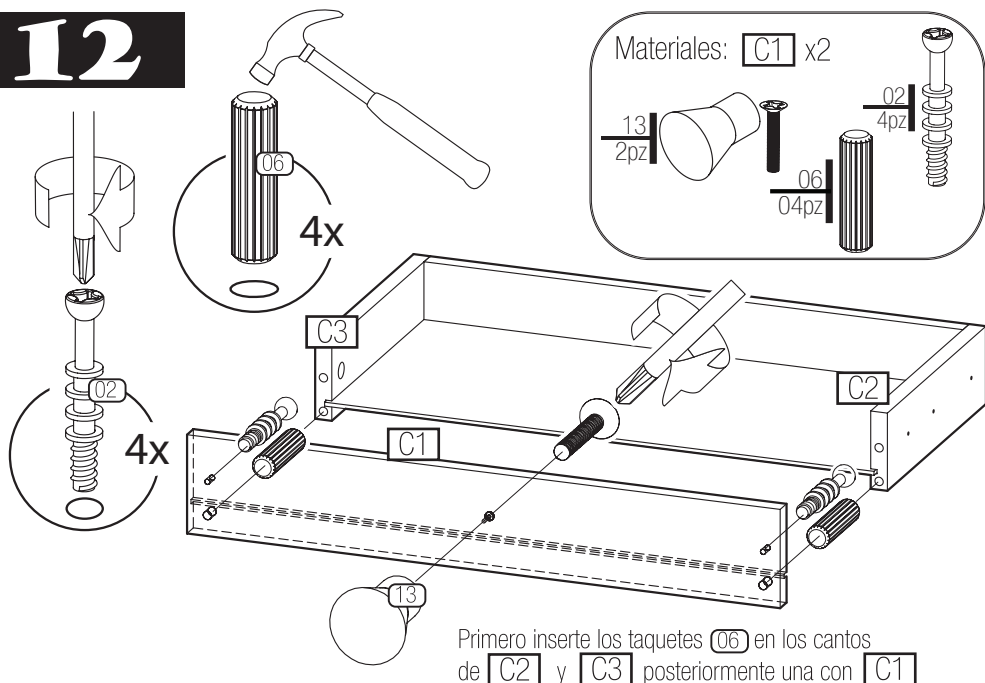

13

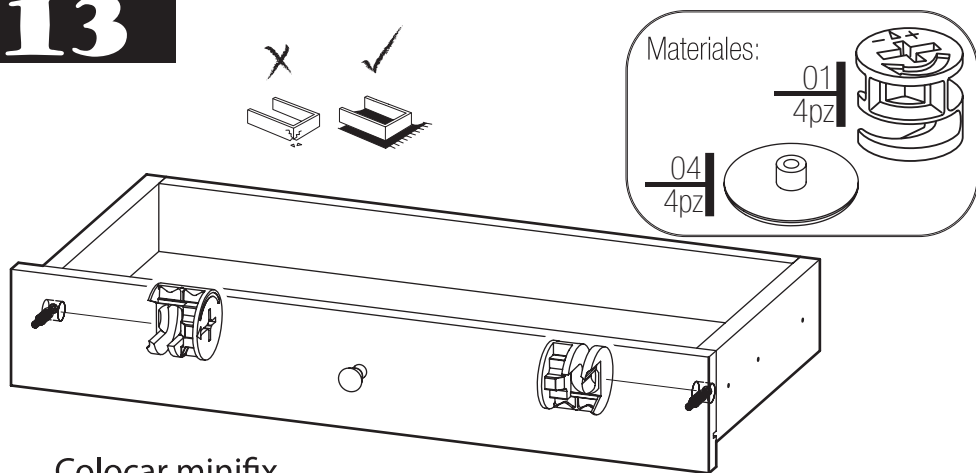

1 Colocar minifix con la flecha apuntando hacia el barreno del canto

2 Atornillar hacia la derecha 95°

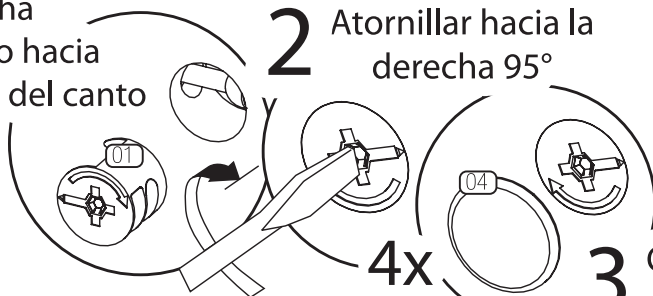

3 Colocar tapa

14

Materiales:

40b
04pz

10
12pz

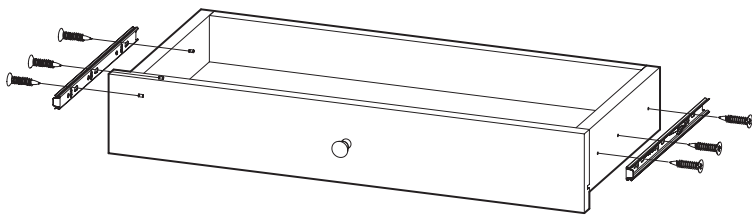
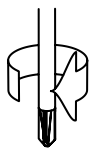

ATRÁS

Para el tercer tornillo es opcional su colocación y posición.

FRENTE



Has coincidir los barrenos de los costados del cajón con las perforaciones de la corredera marcadas en el diagrama. Atornilla.

15

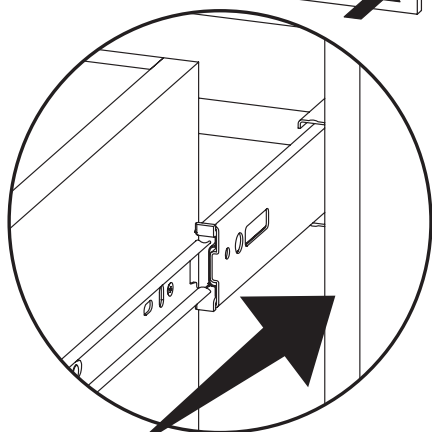
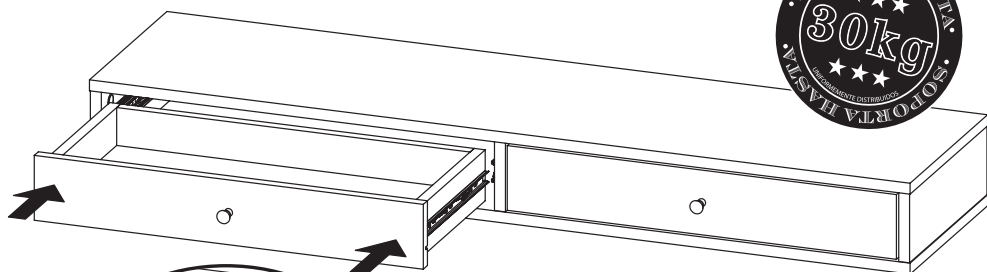

Inserta el riel del cajón en la corredera del gabinete y empuja.



ADVERTENCIA

Ensamblada e instalada correctamente, ésta repisa soporta un peso de hasta 30 kg uniformemente distribuidos.

La instalación de la Repisa es en base a una pared típica de ladrillo rojo, para cualquier otro material consulte a un especialista.

Nunca exceder el peso especificado.

14



capelli®

Póliza de Garantía

5 años de garantía

DISEÑO Y FUNCIONALIDAD

Industrias Llordec S.A. de C.V. garantiza los materiales de éste mueble por el término de **CINCO AÑOS** en todas sus partes y mano de obra, contra cualquier defecto de fabricación y funcionamiento a partir de la fecha _____

Esta garantía es válida en condiciones de uso normal y bajo los lineamientos expresados en el instructivo correspondiente. No aplica en daños causados resultantes de una instalación inadecuada, mal uso, alteración, negligencia o accidente.

Industrias Llordec S.A. de C.V.

Antiguo Camino a Culhuacán No. 65
Col. Santa Isabel Industrial, Alcaldía Iztapalapa, CDMX. C.P. 09820
Tels. (55) 5670 4033 y (55) 5670 4412
Correo electrónico: contacto@capelli.com.mx
Página web: www.capelli.com.mx

Para hacer efectiva esta garantía:

- Comuníquese a nuestra línea de atención a clientes a los teléfonos: (55) 5670 4033, 01 800 5608 811
- Por e-mail a: contacto@capelli.com.mx
- Preséntese directamente en nuestras oficinas con su ticket de compra o factura y esta garantía

Gracias por su preferencia



Cuidado y Mantenimiento del Producto



Los muebles están expuestos a continuos cambios y por ello es necesario ofrecerles algunos cuidados. Si quiere sacar el mayor provecho de sus muebles y que luzcan como el primer día, deberá seguir nuestras recomendaciones y dar un mantenimiento continuo.

La humedad y temperatura



- Debemos procurar que las condiciones de humedad y temperatura a las cuales sea expuesto el mueble sean lo más estables posible. El exceso en la humedad y temperatura pueden provocar deformaciones en el material.
- Evite el contacto directo con estufas, radiadores o cualquier fuente de calor.
- Evite derramar líquidos en las superficies no protegidas por el recubrimiento.

El polvo



- Es habitual que se acumule polvo sobre la superficie de los muebles. Para evitar rayar el mueble, es importante utilizar un paño suave, puede estar humedecido con agua o un producto no abrasivo especializado para la limpieza de muebles de madera.
- Recordemos siempre retirar el exceso de humedad con un paño seco.

Desmontaje de los muebles



- No recomendamos el montaje y desmontaje recurrente de los muebles, ya que nuestros productos están diseñados para ser armados una única vez.
- Es muy importante leer y atender el instructivo de forma consecutiva y ordenada para el correcto armado de su mueble.
- Es importante contar con ayuda y la herramienta adecuada que se especifica en el instructivo.

Recomendaciones generales



- Evite colocar objetos puntiagudos sobre la superficie de los muebles.
- Ajuste periódicamente los herrajes.
- Para mover el mueble de lugar, cárguelo, no lo empuje ni arrastre.
- Mantenga el mueble siempre nivelado para garantizar un buen funcionamiento de puertas y cajones.



Hecho en México por:
Industrias Llordec S.A. de C.V.
Antiguo camino a Culhuacán No. 65
Col. Sta. Isabel Industrial, Del. Iztapalapa,
Ciudad de México, C.P. 09820



 800-5608-811

 contacto@capelli.com.mx

 www.capelli.com

 /capellimx

 capellimx