

Clóset con Entrepaños

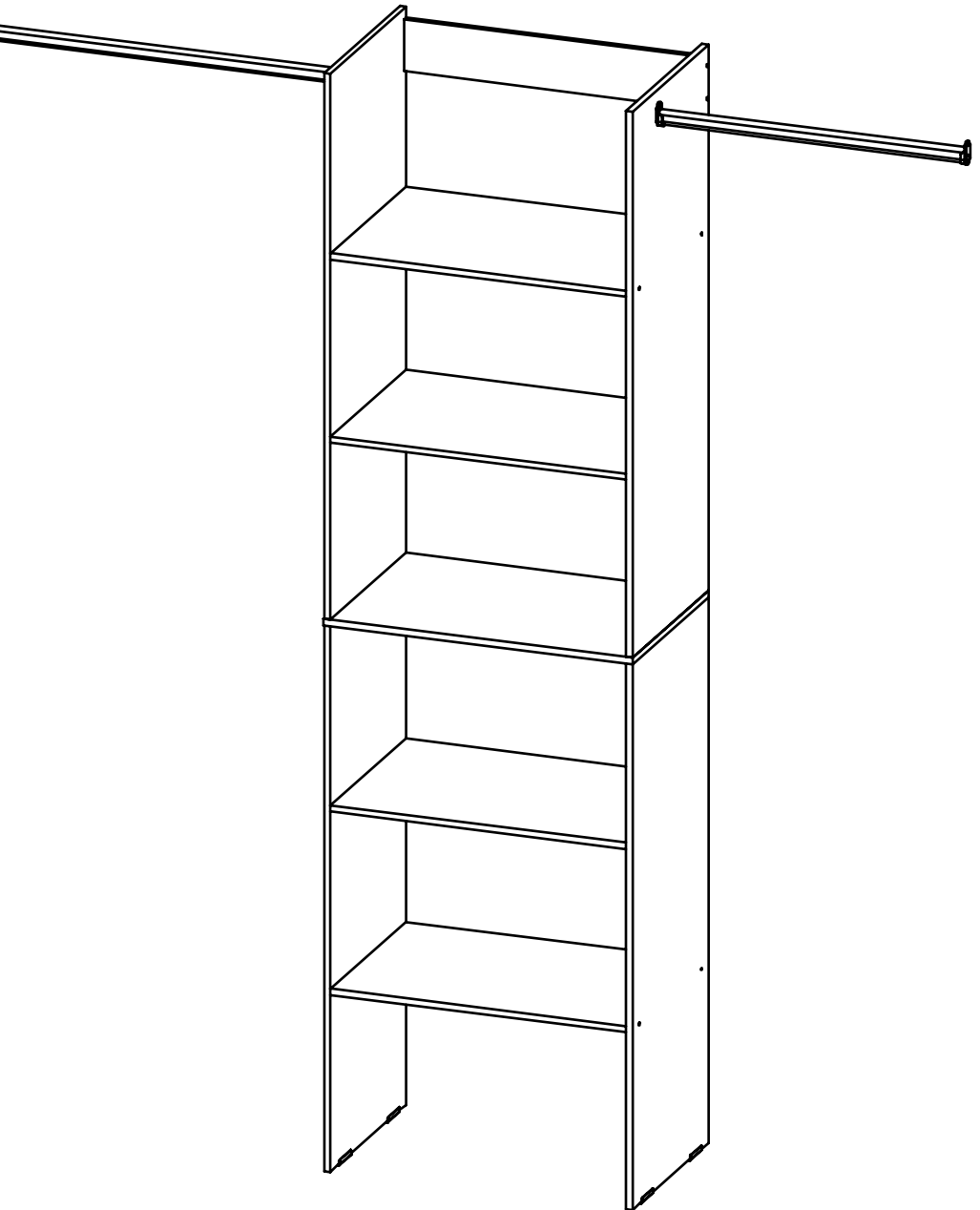

Gracias por adquirir nuestros productos. Por favor, **lea todo el instructivo ANTES** de comenzar el armado de su nuevo mueble.

Contenido de la Caja

CSD	Costado Sup. D	1pz
CSI	Costado Sup. I	1pz
CID	Costado Inf. D	1pz
CII	Costado Inf. I	1pz
EN	Entrepaño	4pzs
ED	Entrepaño Div.	1pz
ZO	Zoclo	1pz

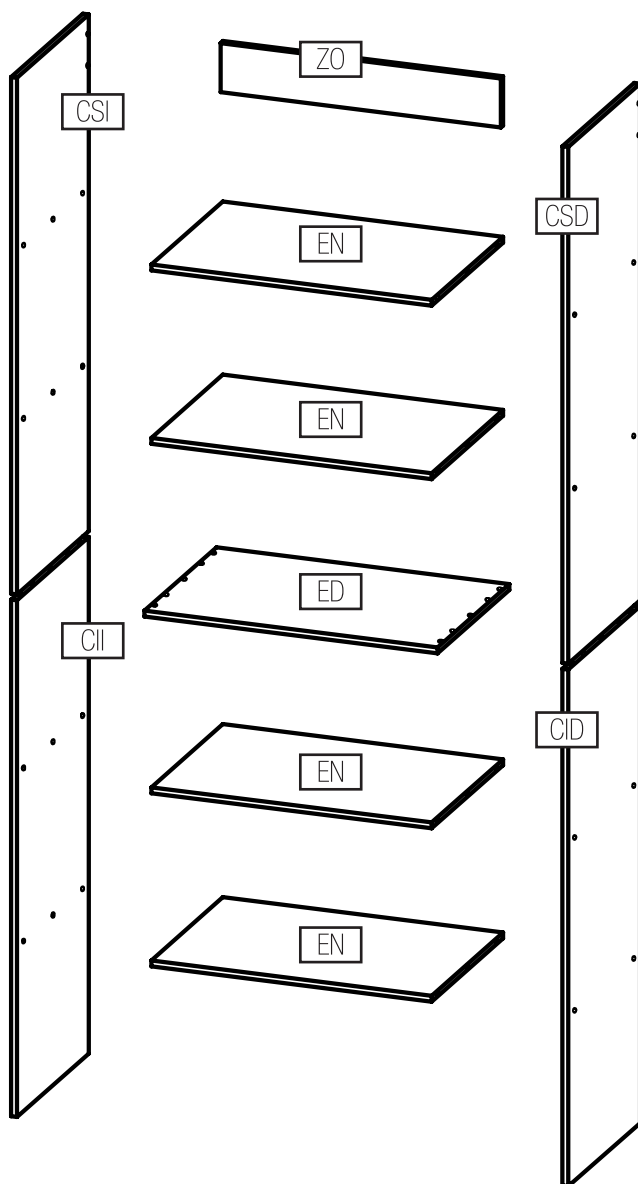

Herrajes

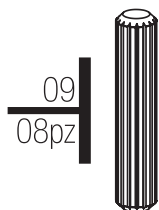

Taquete de
madera 6x30mm

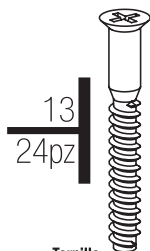

Tornillo
Confirmat 5x38mm

PUEDE CONTENER UNA U OTRA

14
20pz

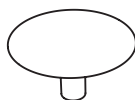

Tapa para Confirmat
5x38mm

14
20pz

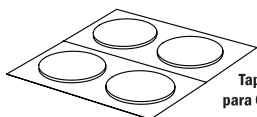

Tapa autoadherible
para Confirmat 5x38mm



Taquete plástico
1/4"

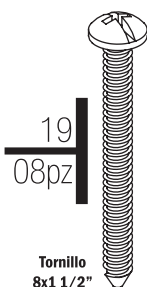

Tornillo
8x1 1/2"



Brida



Escuadra plástica

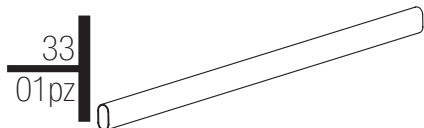

Tubo cromado 120cm

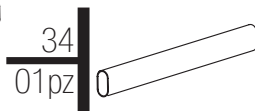

Tubo cromado 60cm

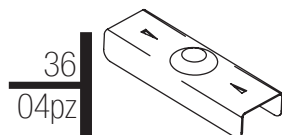

Resbalon metálico 12mm



Taquete de
madera 6x50mm



Tornillo Griper
6 x 1/2"

Herramientas Necesarias

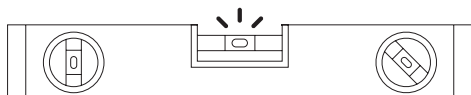
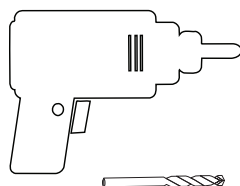
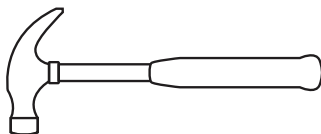
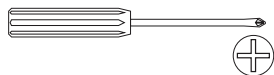

Recomendaciones Generales

Lea este instructivo en su totalidad antes de iniciar el armado de su mueble.



Pida ayuda. Este mueble está diseñado para armarse entre 2 personas.

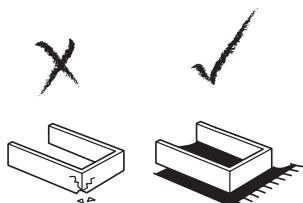
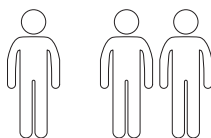

Proteja su superficie de trabajo para evitar dañar el acabado del mueble.

GUÍAS PARA BRIDAS

UBICA ADECUADAMENTE CADA COSTADO Y EL LADO CORRECTO PARA MARCAR TUS GUÍAS

MARCA CON UN LAPIZ EN LAS GUÍAS INDICADAS

HAZ UNA PEQUEÑA PERFORACIÓN CON UNA BROCA DE 1/16"

PROFUNDIDAD MÁXIMA DE 3mm

Materiales:

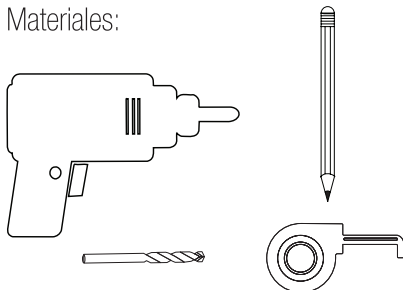

ARRIBA

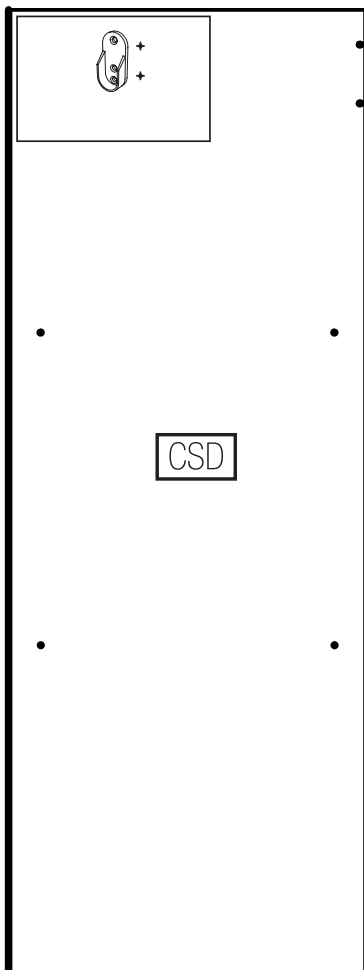

ARRIBA

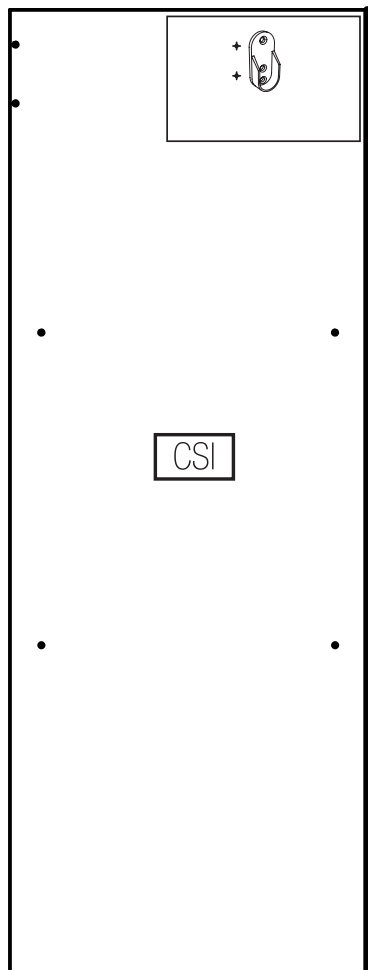

ARRIBA

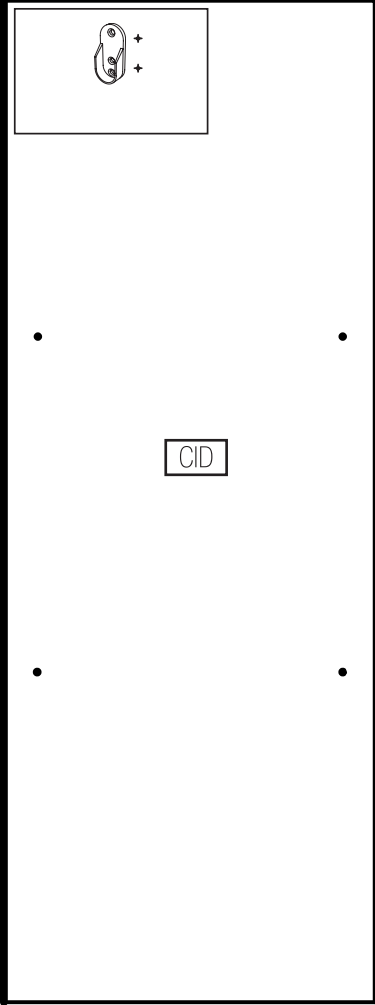

CANTO CON ACABADO

ARRIBA

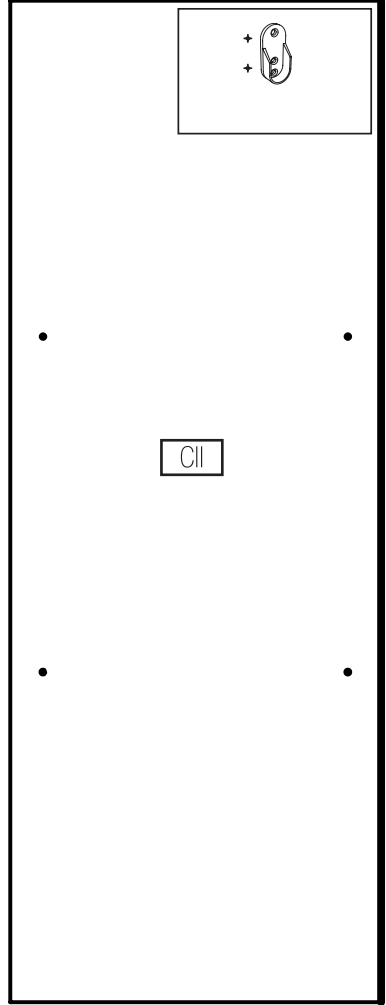

CANTO CON ACABADO

COSTADOS DERECHOS

ARRIBA

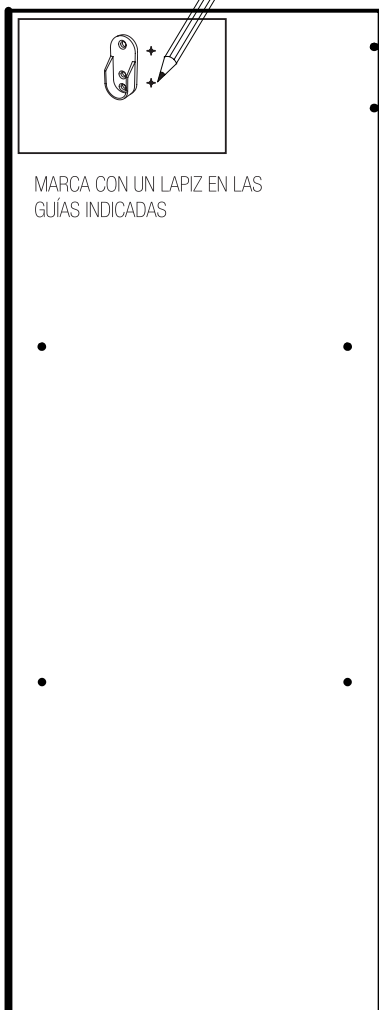

MARCA CON UN LAPIZ EN LAS
GUÍAS INDICADAS

CANTO CON ACABADO

ARRIBA

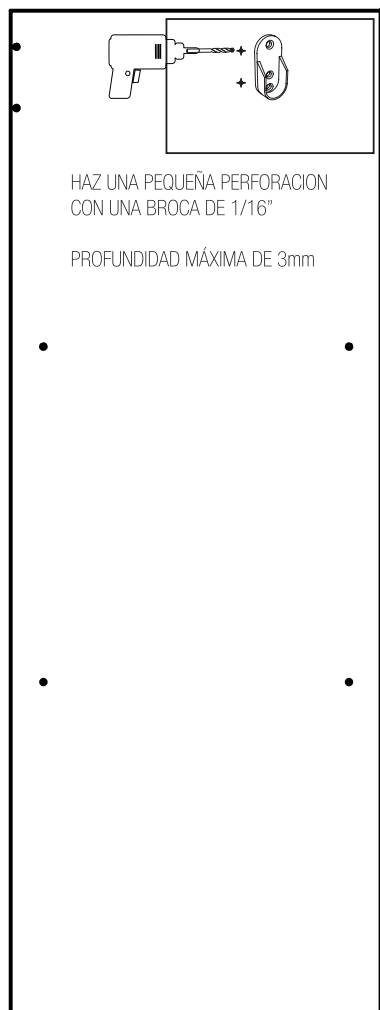

HAZ UNA PEQUEÑA PERFORACION
CON UNA BROCA DE 1/16"

PROFUNDIDAD MÁXIMA DE 3mm

CANTO CON ACABADO

COSTADOS IZQUIERDOS

PARA COSTADO IZQUIERDO

ARRIBA

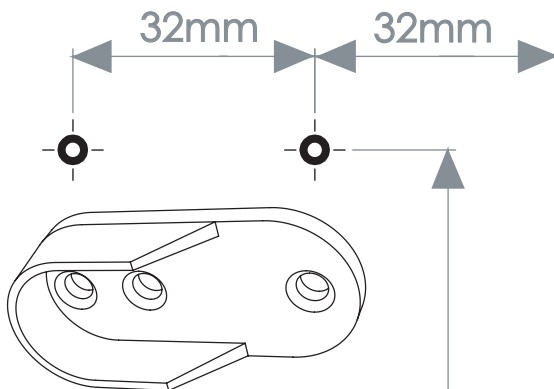

GUÍA PARA BRIDA

CANTO CON ACABADO

CANTO CON ACABADO

GUÍA PARA BRIDA

133mm

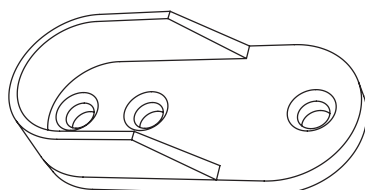

32mm

32mm

PARA COSTADO DERECHO

ARRIBA

I

Materiales

CID

CII

36
04pz

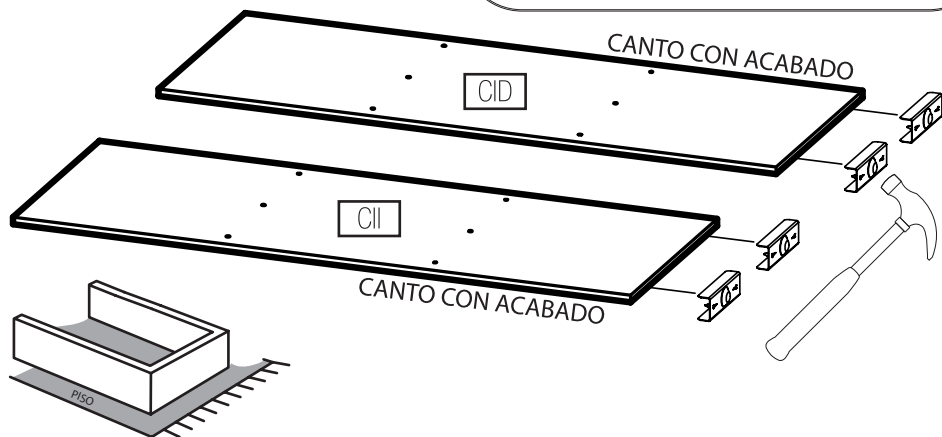
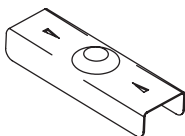

2

Materiales:

EN X4

09
08pz

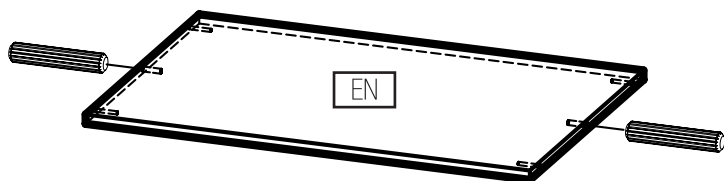
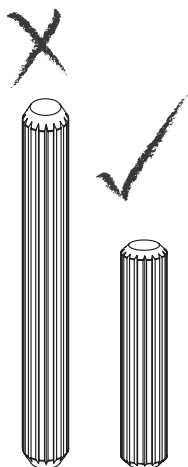
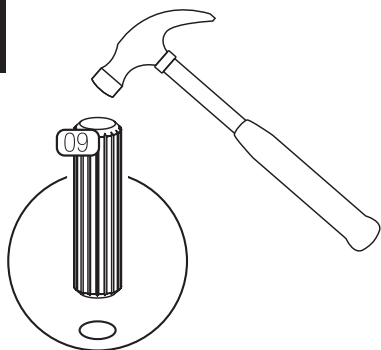

3

Materiales:

EN x2

CID

CII

13
08pz



14
08pz

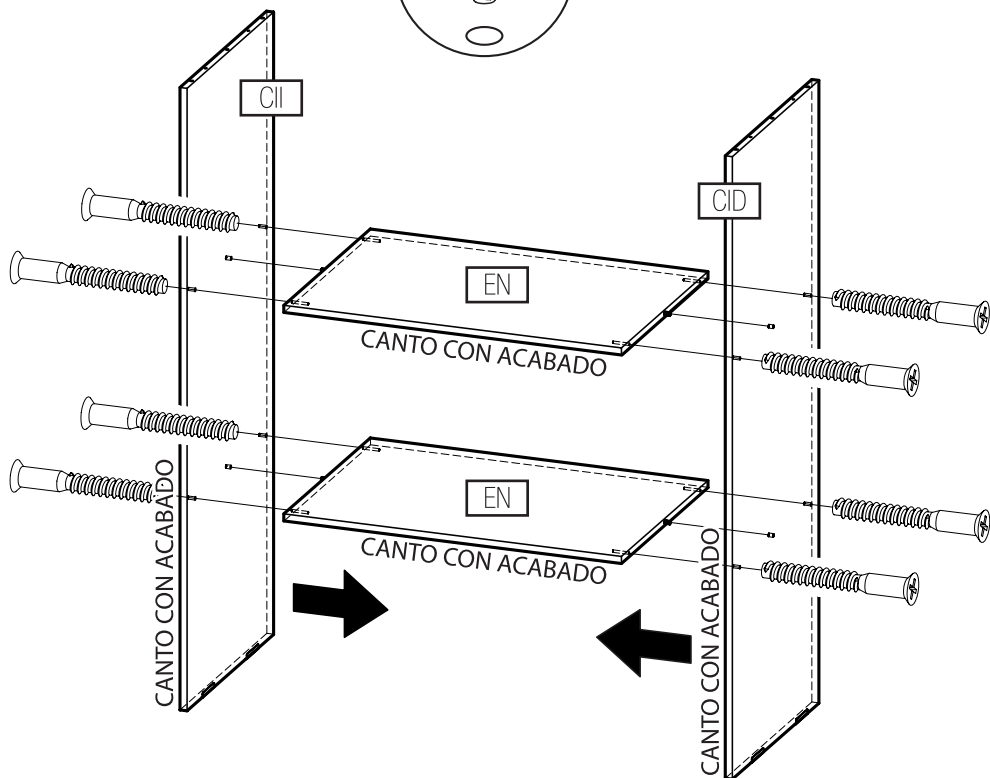
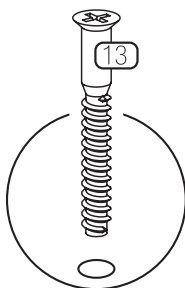
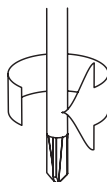
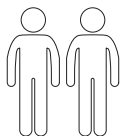
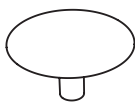

4

Materiales:

- ED
- CID
- CII

13
04pz



68
06pz

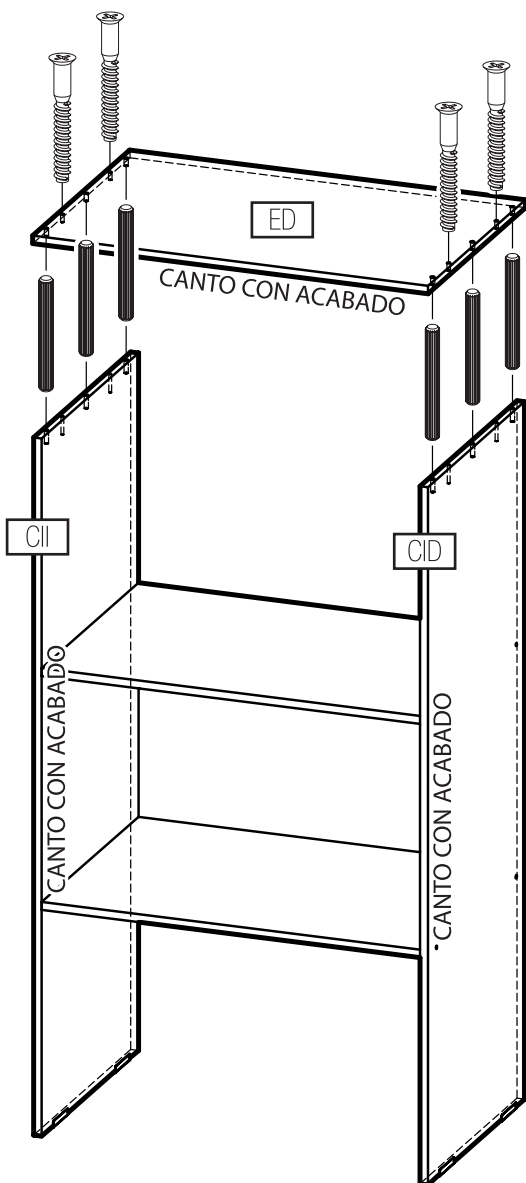
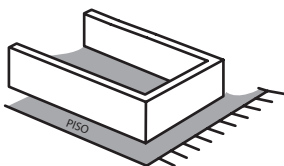
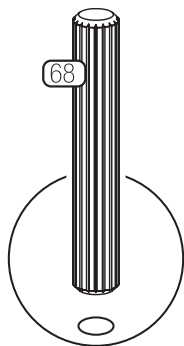
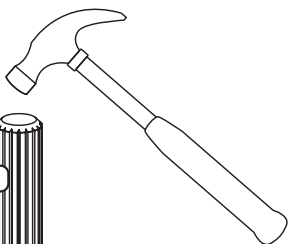
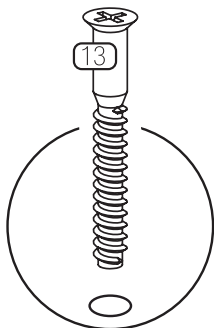
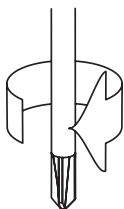

Materiales:

CSD	ZO
CSI	EN

x2

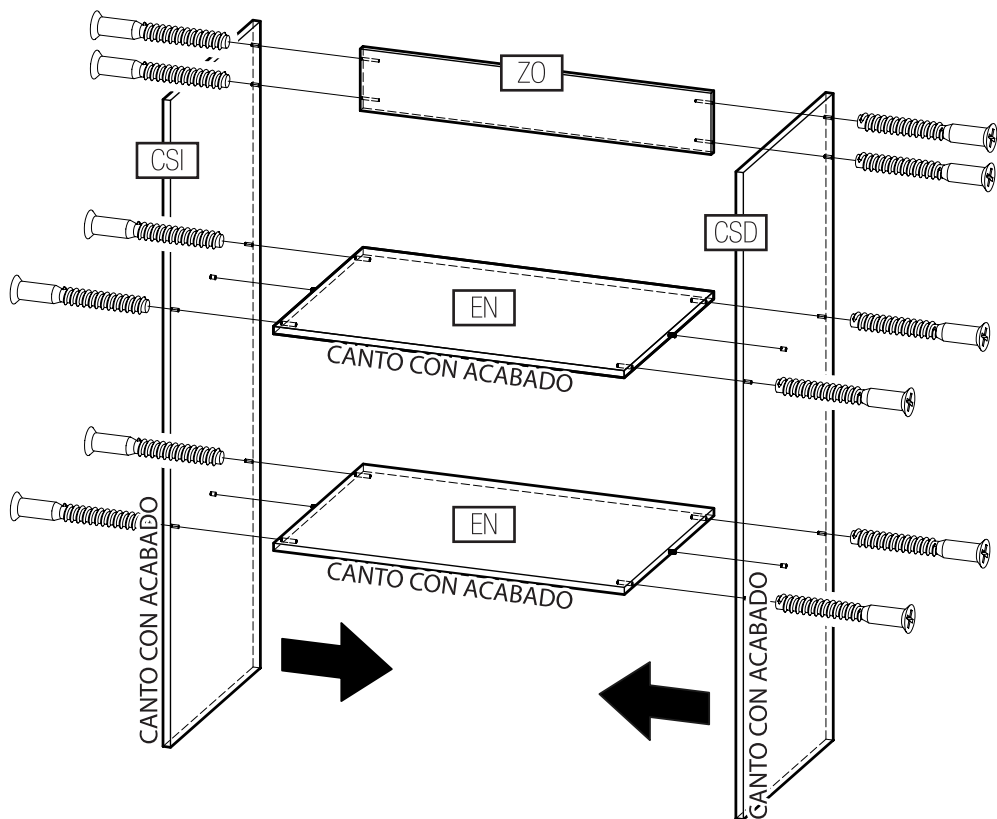
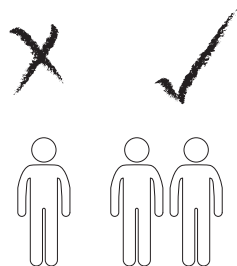
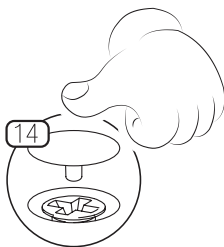
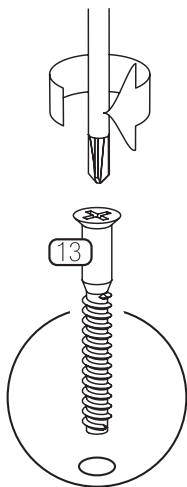
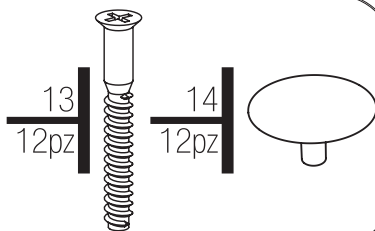

6

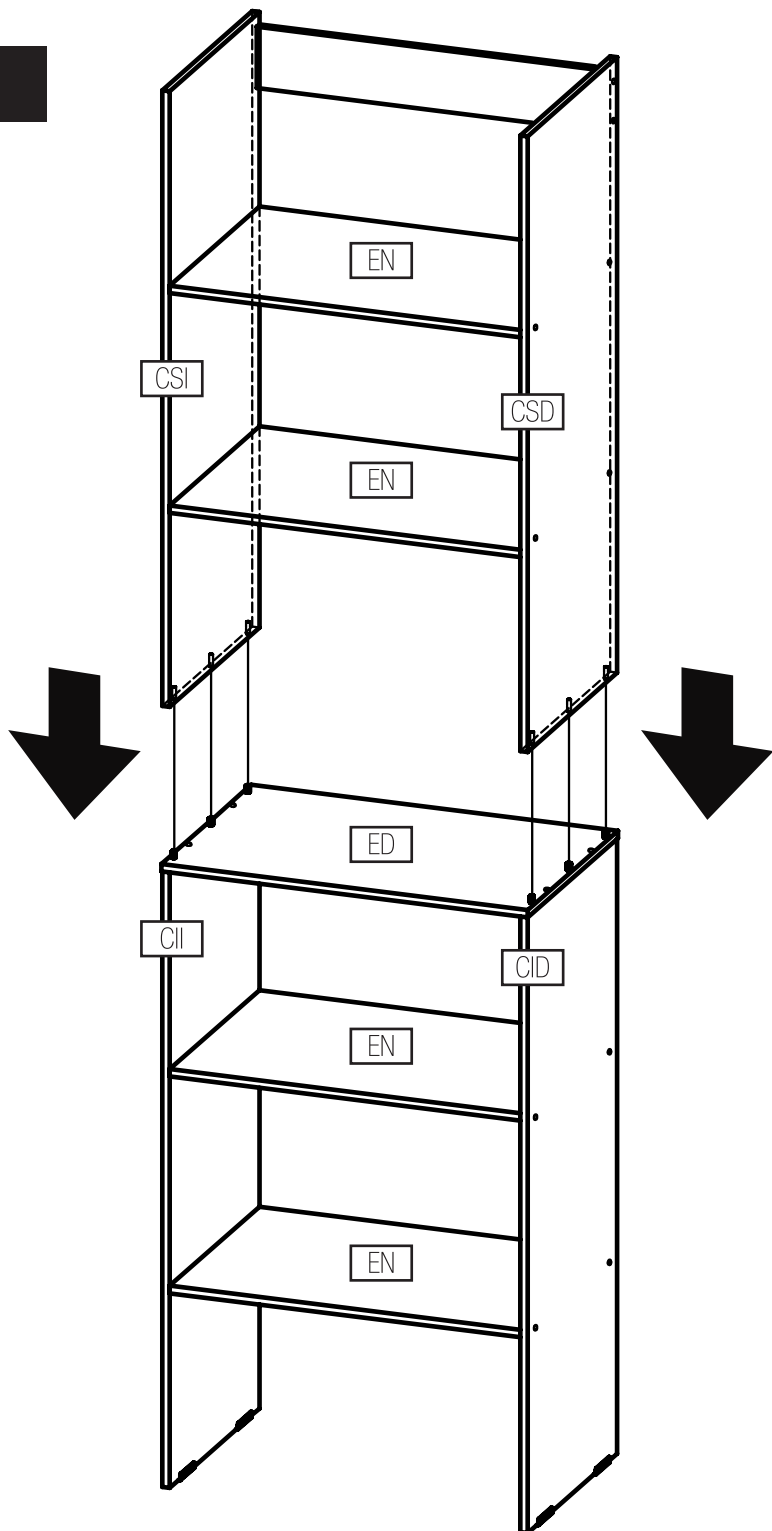

Es INDISPENSABLE que planifique antes de realizar su instalación.

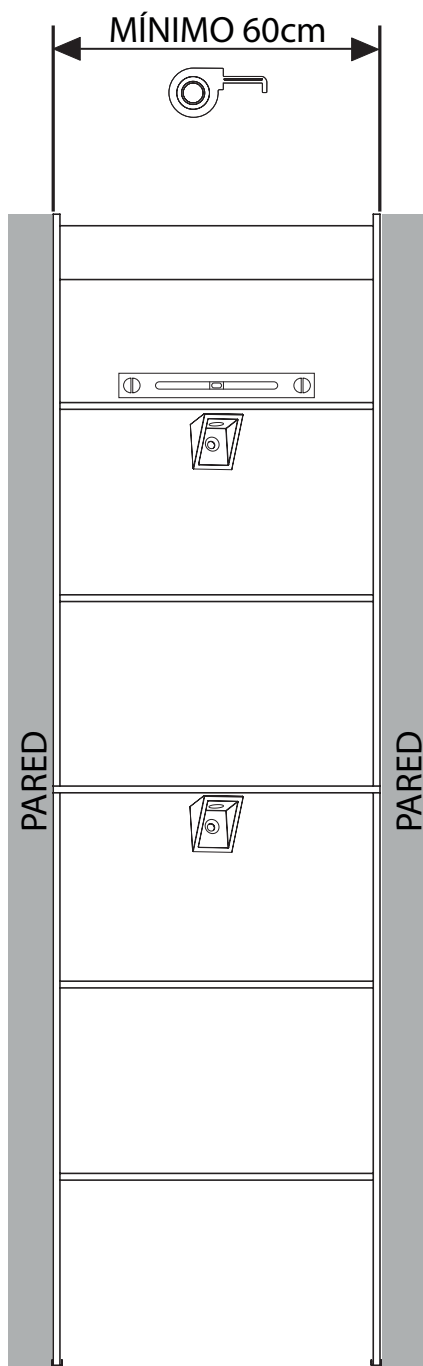
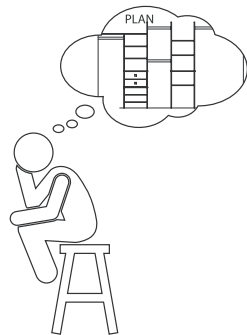

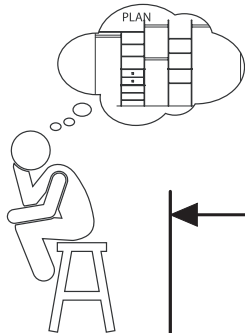

Materiales:

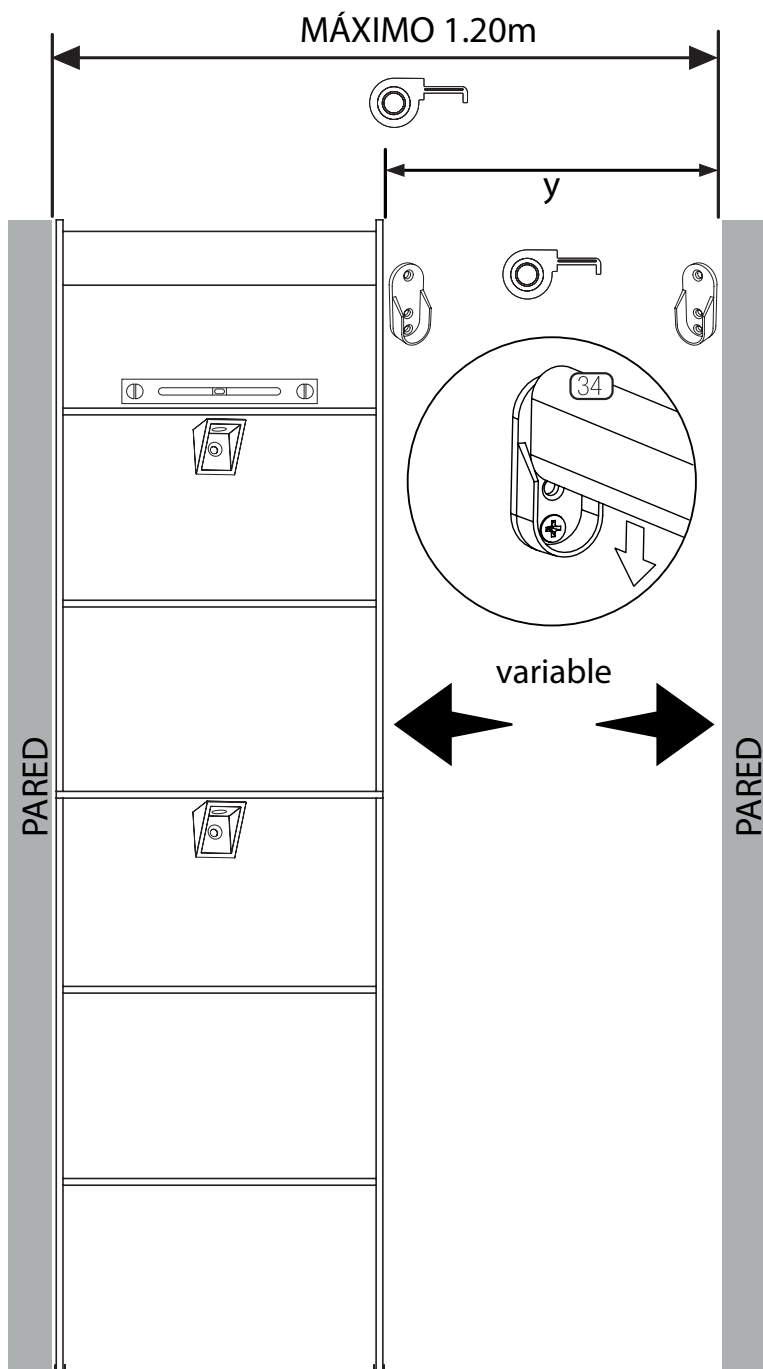
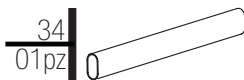

Materiales:

33
01pz

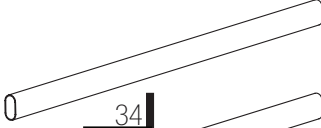

34
01pz

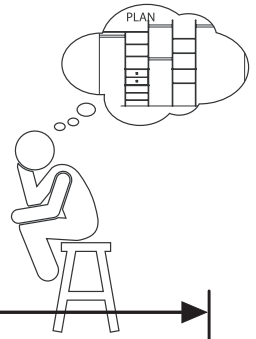
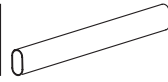

MÁXIMO 1.80m

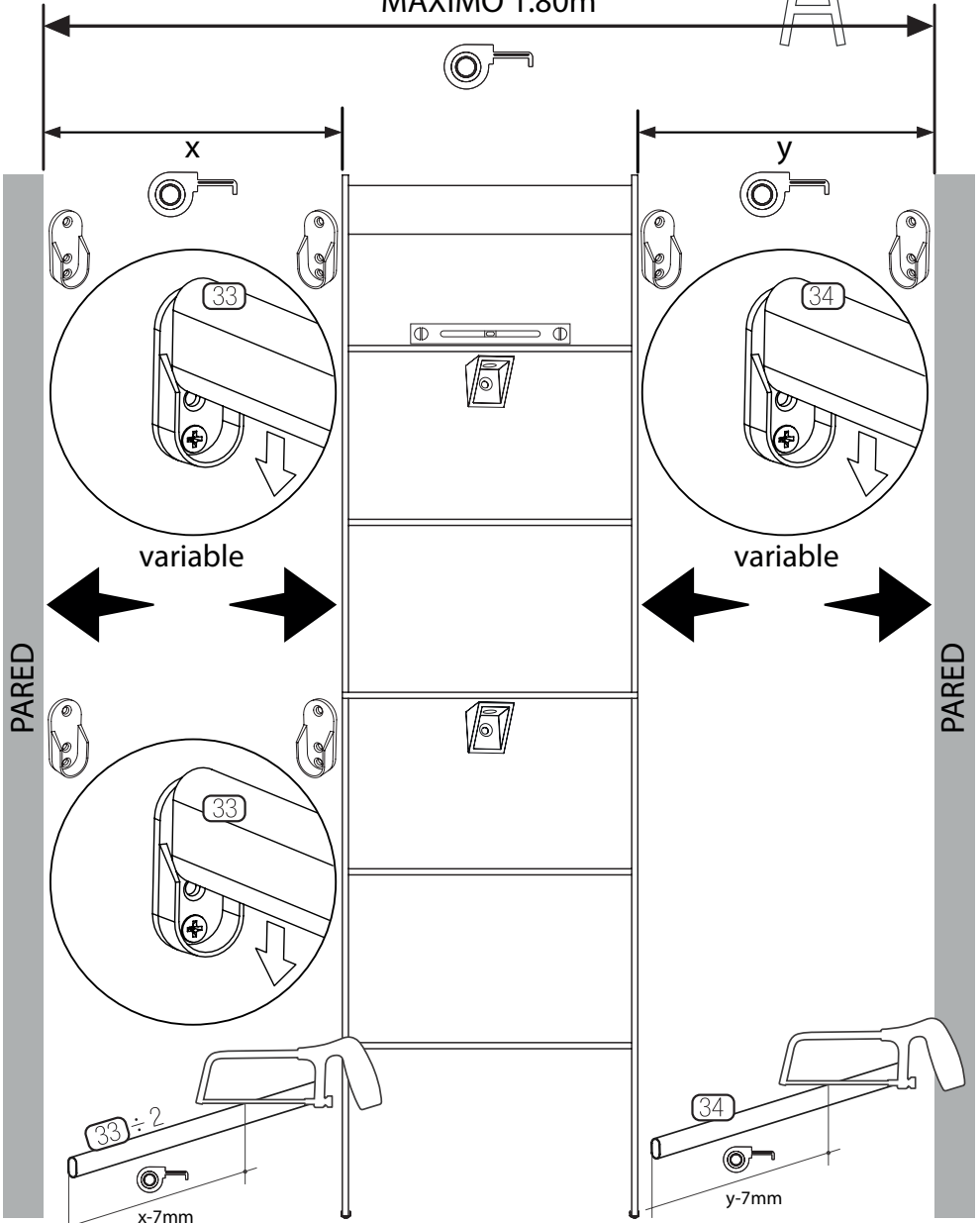

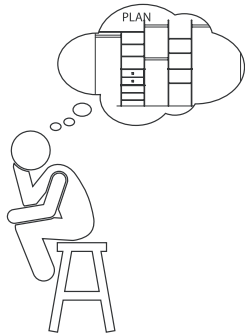

Materiales:

$\frac{34}{01pz}$	
$\frac{33}{01pz}$	

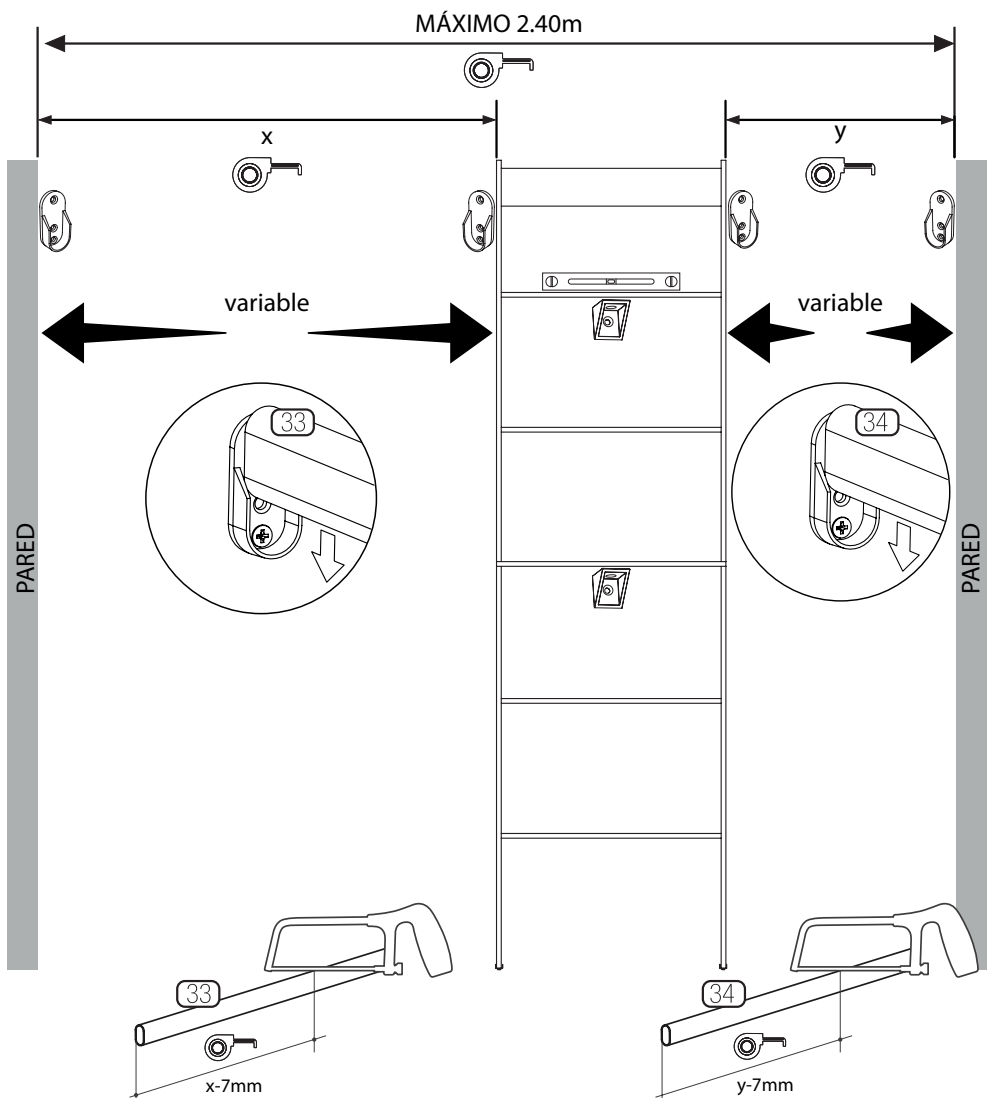

Materiales:

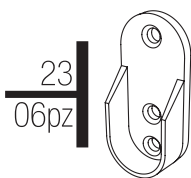
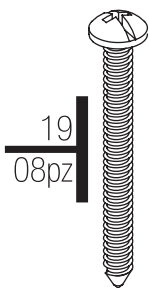
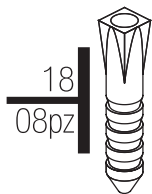

Coloca cada pieza correctamente

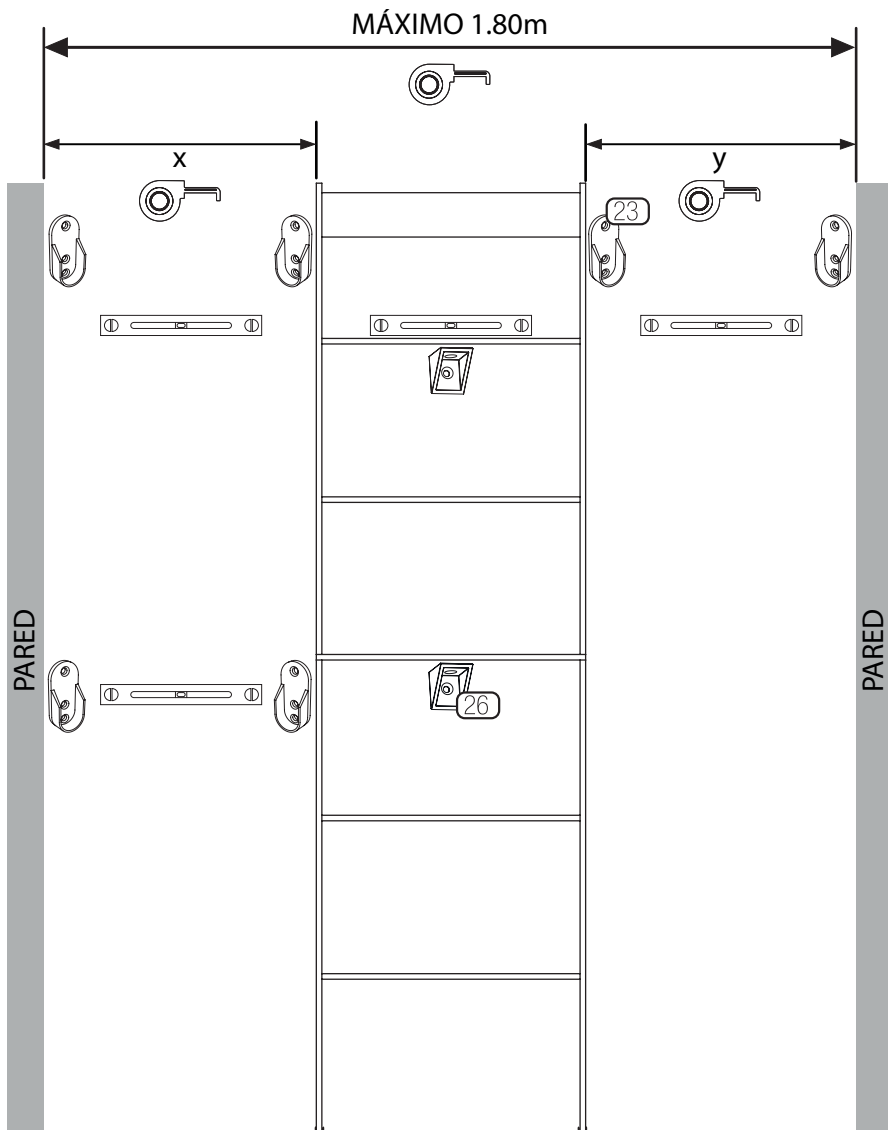

Montaje a mueble

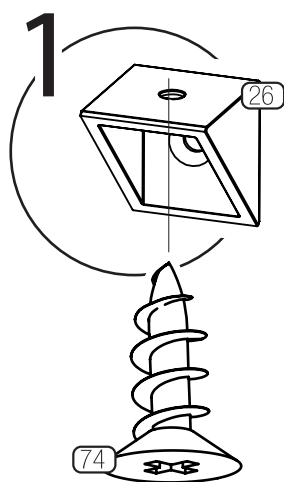
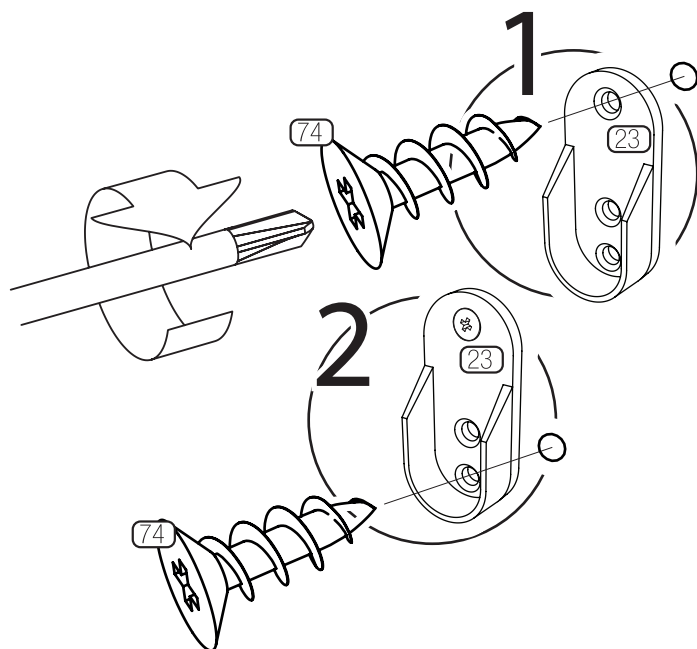

Montaje a pared

paso 1

Marque la pared con un lápiz.

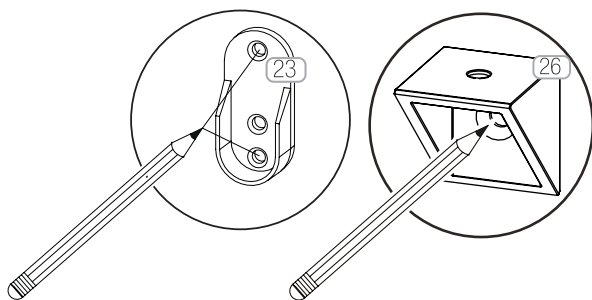

paso 2

Barrene la pared con una broca de 1/4". Posteriormente, haga un pequeño barreno guía de poca profundidad en los costados del clóset con una broca delgada, en los lugares donde no haya guías de fábrica.

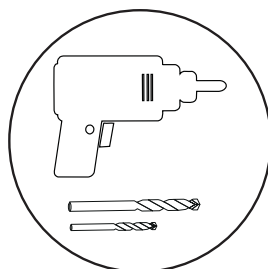

paso 3

Inserte los taquetes en la pared.

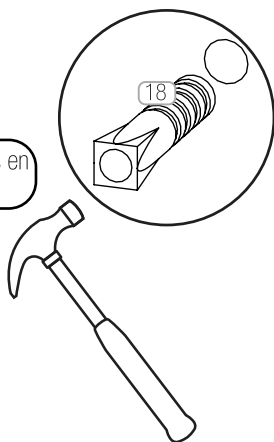

Los herrajes de anclaje incluidos en la caja están diseñados para muros convencionales de tabique rojo. Consulte a un experto para instalación en muros de otros materiales.

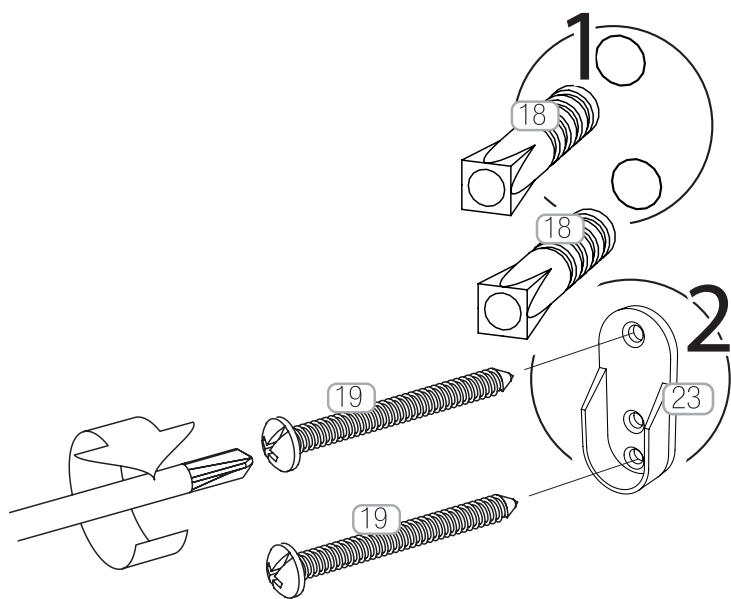
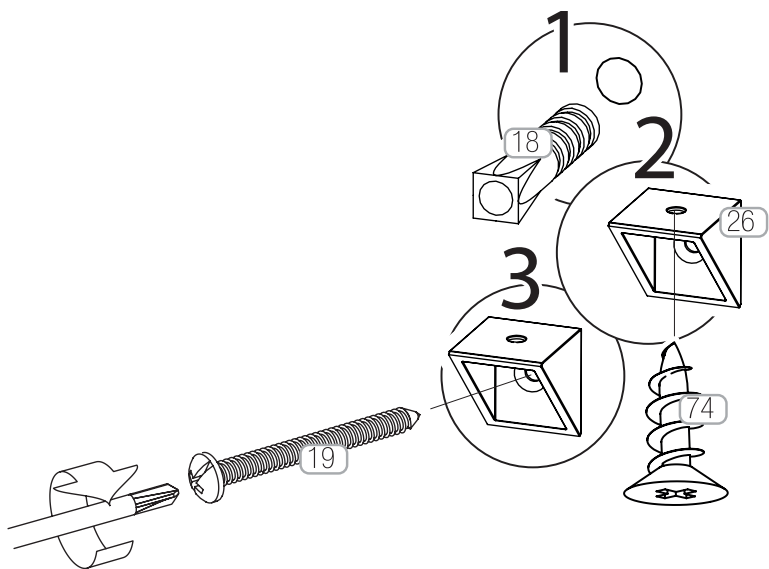

Cuidado y Mantenimiento del Producto

Los muebles están expuestos a continuos cambios y por ello es necesario ofrecerles algunos cuidados. Si quiere sacar el mayor provecho de sus muebles y que luzcan como el primer día, deberá seguir nuestras recomendaciones y dar un mantenimiento continuo.

La humedad y temperatura



- Debemos procurar que las condiciones de humedad y temperatura a las cuales sea expuesto el mueble sean lo más estables posible. El exceso en la humedad y temperatura pueden provocar deformaciones en el material.
- Evite el contacto directo con estufas, radiadores o cualquier fuente de calor.
- Evite derramar líquidos en las superficies no protegidas por el recubrimiento.

El polvo



- Es habitual que se acumule polvo sobre la superficie de los muebles. Para evitar rayar el mueble, es importante utilizar un paño suave, puede estar humedecido con agua o un producto no abrasivo especializado para la limpieza de muebles de madera.
- Recordemos siempre retirar el exceso de humedad con un paño seco.

Desmontaje de los muebles



- No recomendamos el montaje y desmontaje recurrente de los muebles, ya que nuestros productos están diseñados para ser armados una única vez.
- Es muy importante leer y atender el instructivo de forma consecutiva y ordenada para el correcto armado de su mueble.
- Es importante contar con ayuda y la herramienta adecuada que se especifica en el instructivo.

Recomendaciones generales



- Evite colocar objetos puntiagudos sobre la superficie de los muebles.
- Ajuste periódicamente los herrajes.
- Para mover el mueble de lugar, cárguelo, no lo empuje ni arrastre.
- Mantenga el mueble siempre nivelado para garantizar un buen funcionamiento de puertas y cajones.



Hecho en México por:
Industrias Llordec S.A. de C.V.
Antiguo camino a Culhuacán No. 65
Col. Sta. Isabel Industrial,
Alcaldía Iztapalapa, Ciudad de México,
C.P. 09820