

Armario 2C 60cm

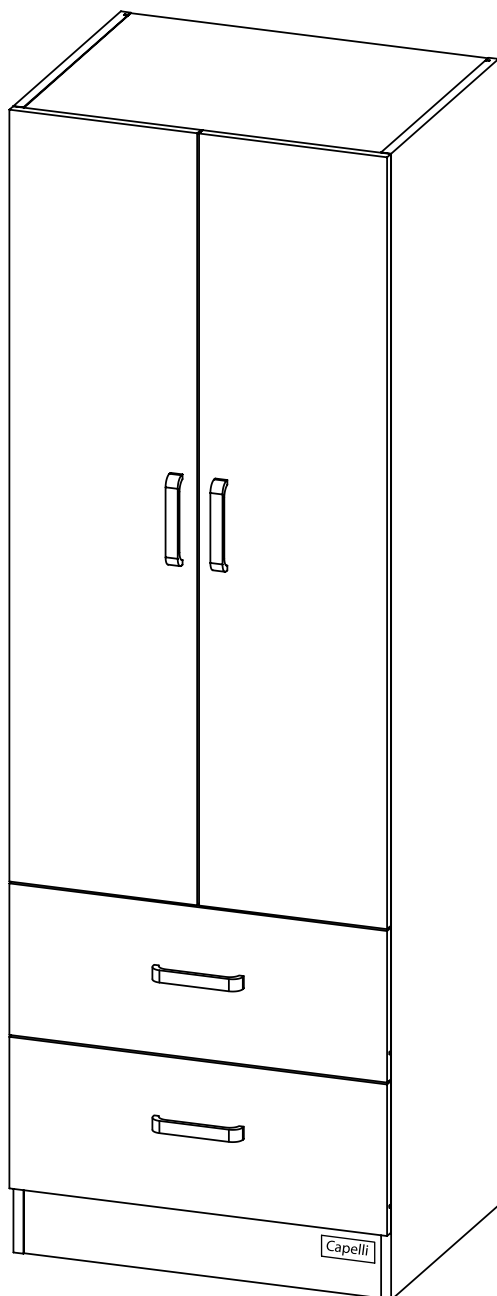

Gracias por adquirir nuestros productos. Por favor, lea **TODO** el instructivo **ANTES** de comenzar el armado de su nuevo mueble.

Contenido de la Caja

IA	Tapa	1pz
EN	Entrepañó	1pz
CD	Costado D	1pz
CI	Costado I	1pz
ZS	Zoclo Sup	1pz
ZO	Zoclo	2pz
FO	Forro	1pz
PD	Puerta D	1pz
PI	Puerta I	1pz
C	Cajón	2pz

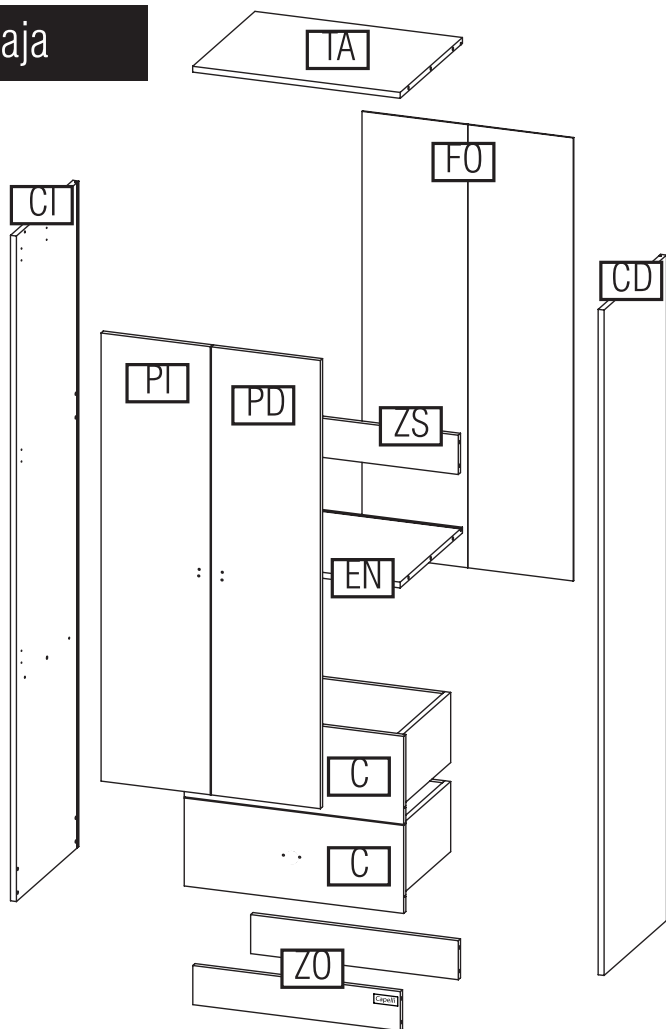

C1	Frente	2pz
C2	Costado D	2pz
C3	Costado I	2pz
C4	Testero	2pz
C5	Fondo	2pz

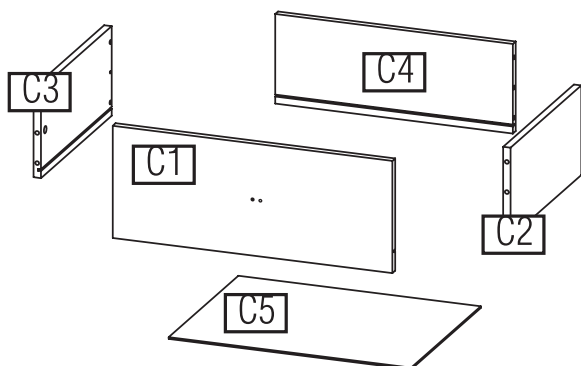

Herrajes

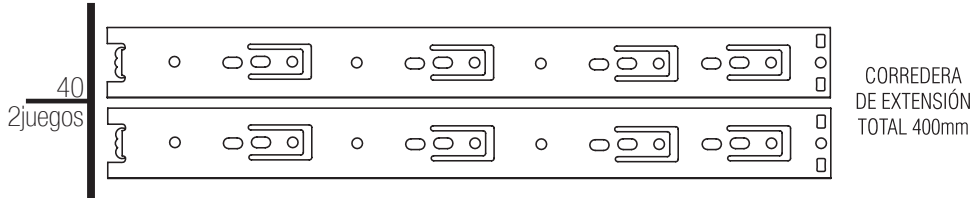
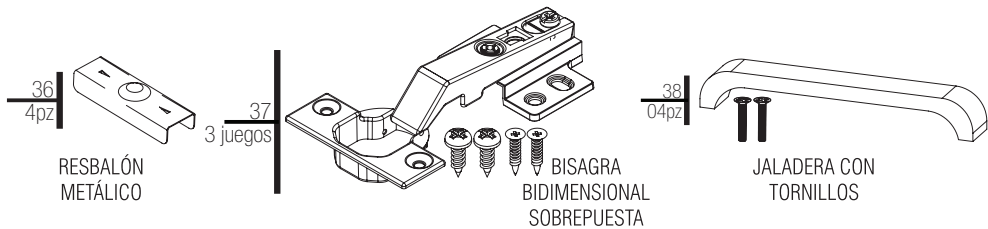
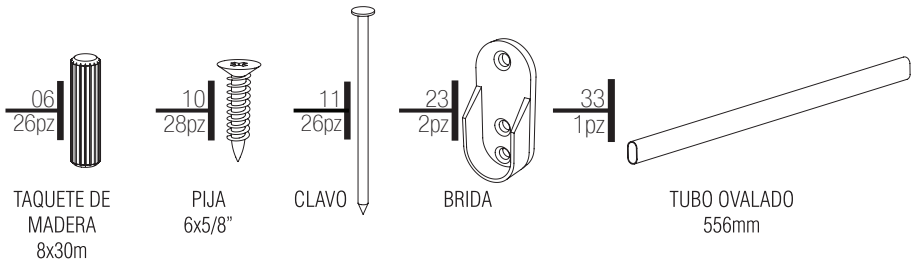
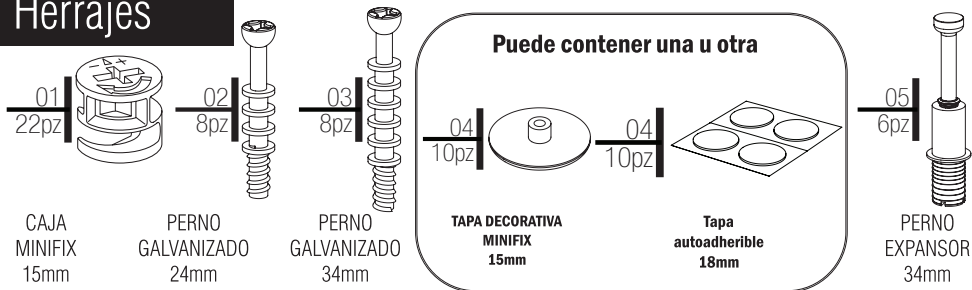

Herramientas Necesarias

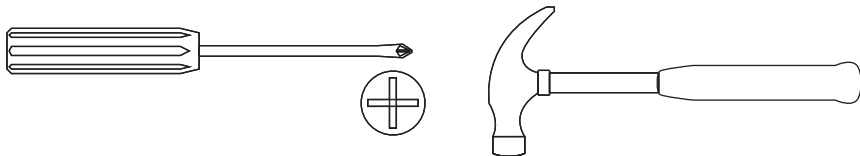

Recomendaciones Generales



Lea éste instructivo en su totalidad antes de iniciar el armado de su mueble.



Pida ayuda. Este instructivo está diseñado para armarse entre 2 personas.

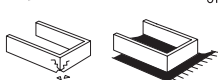

Proteja su superficie de trabajo para evitar dañar el acabado del mueble.

I

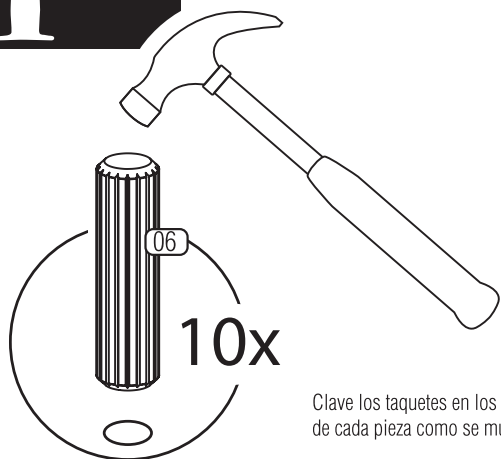

Materiales:

TA

EN

ZS

ZO x2

06
10pz

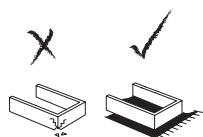

Clave los taquetes en los cantos de cada pieza como se muestra.

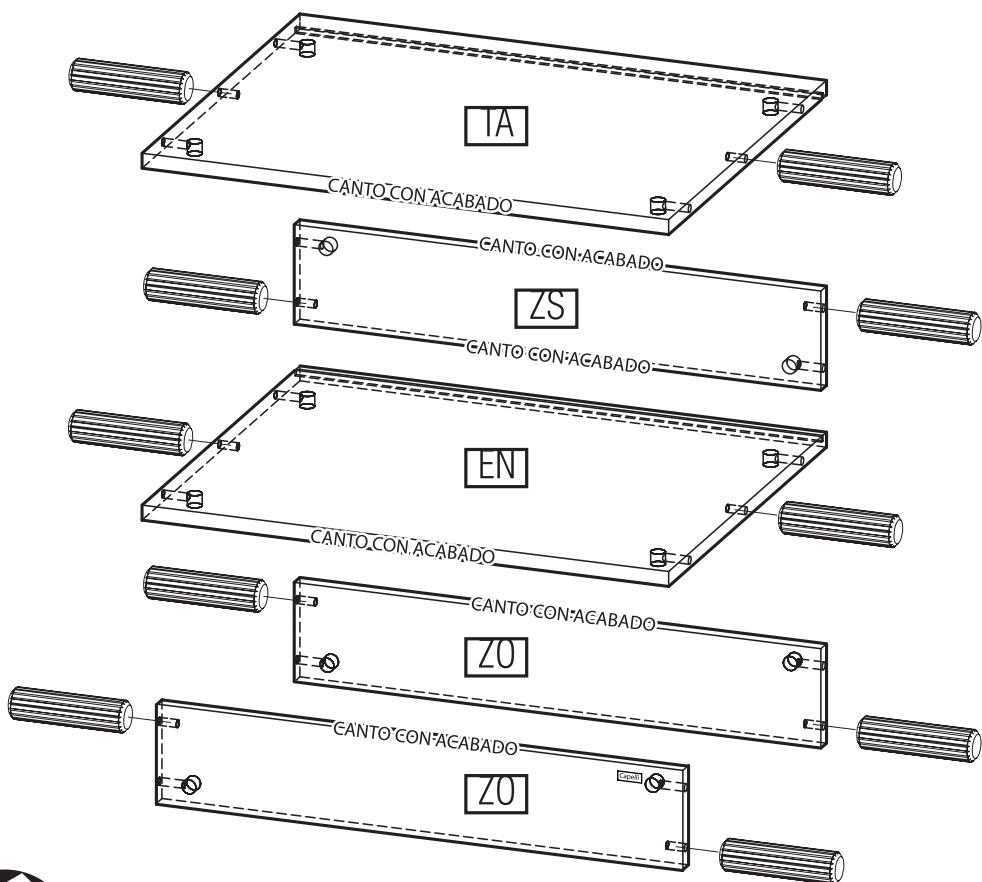

2

Materiales:

CD CI

36
4pz

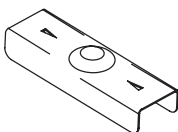

05
6pz

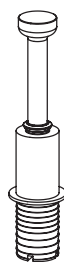

03
8pz

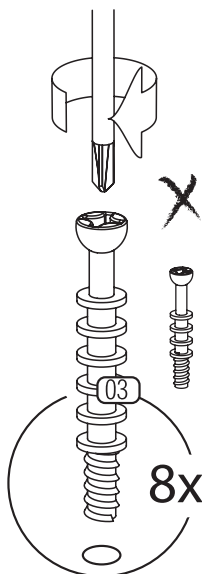

Identifique correctamente los pernos, en este paso usaremos los mas largos.

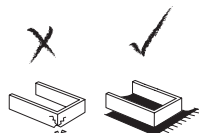

Coloque cada perno en su lugar correspondiente como se muestra.

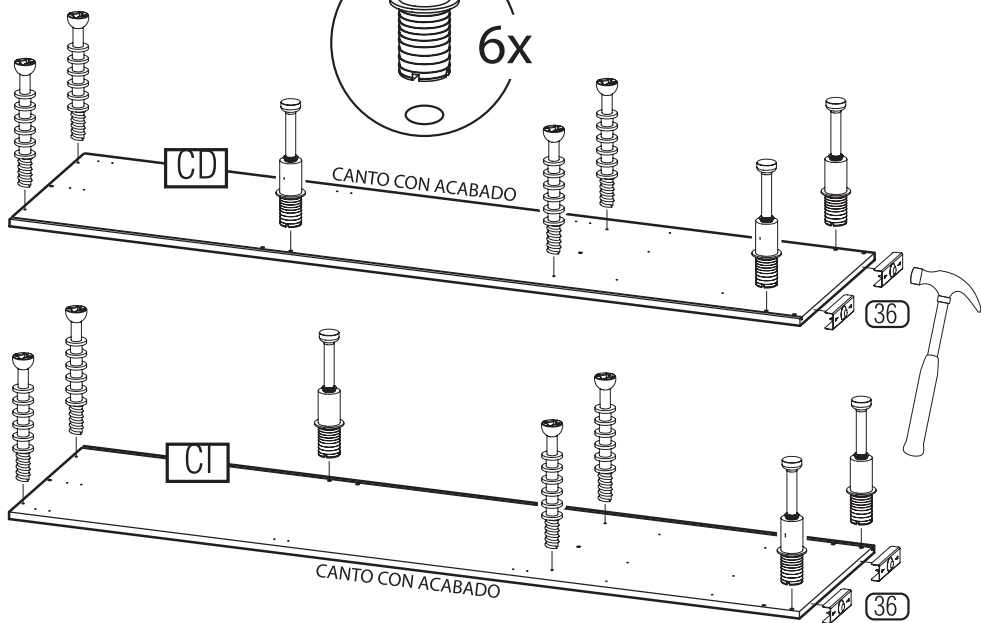
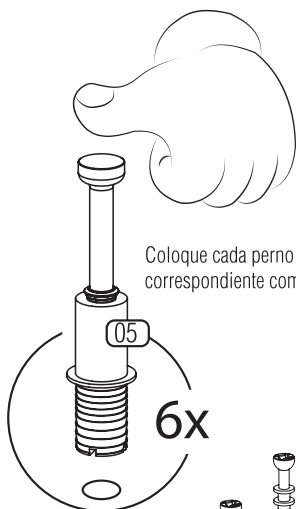

Clave los resbalones en los cantos inferiores de cada costado como se muestra.

5

3

Materiales:

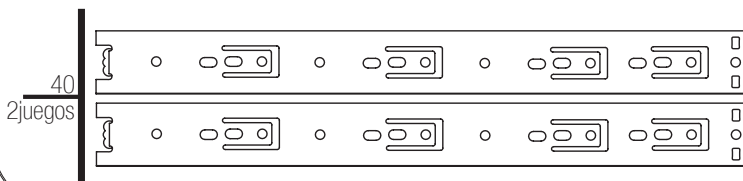

Tenemos que separar las piezas de la corredera para una correcta instalación.

1

Deslice la corredera hasta su tope.

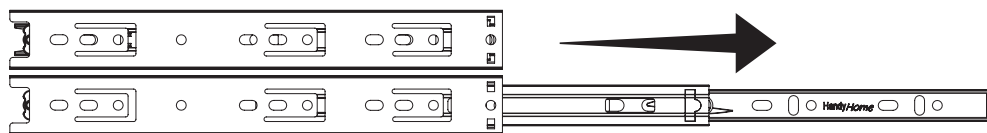

2

Accione la palanca y jale

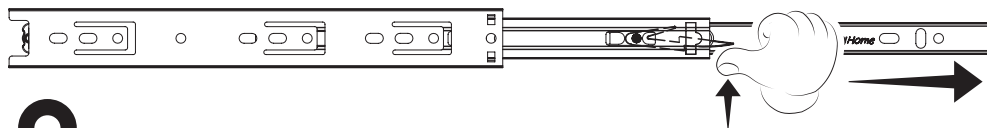

3

Separe en dos partes

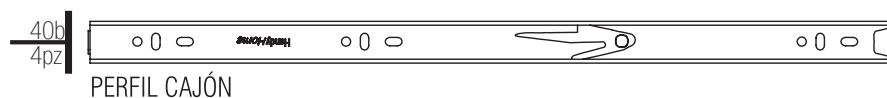
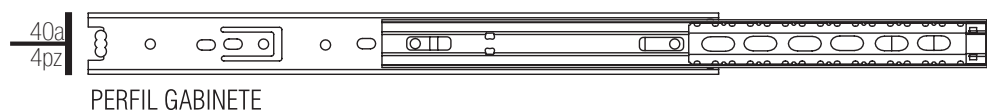

ADVERTENCIA

Las partes móviles están engrasadas para el correcto funcionamiento de la corredera.

6

4

Materiales: **CD** **CI**

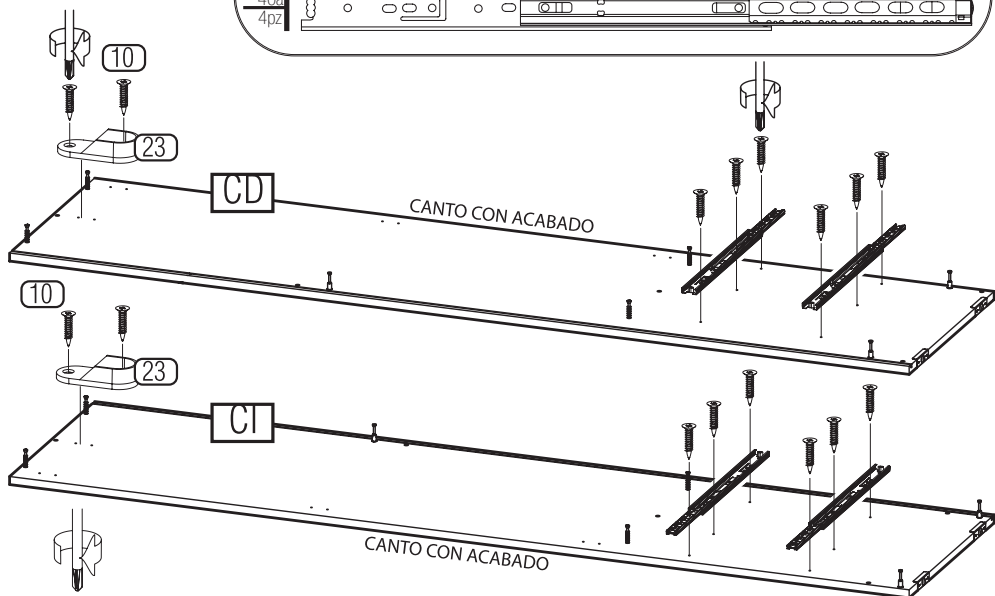
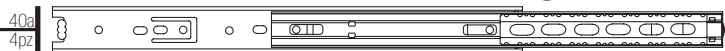
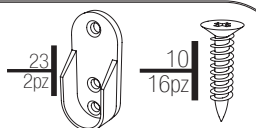

Deslice la corredera hasta que queden visibles los dos orificios correspondientes como se muestra. Atornilla.

DESlice



Deslice nuevamente la corredera hasta que quede visible el orificio faltante como se muestra. Atornilla.

FRENTE

DESlice

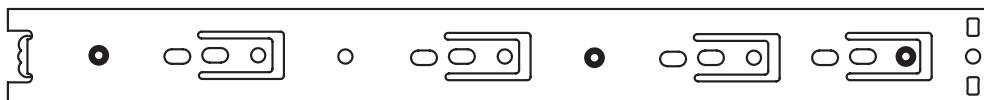

Debe quedar atornillada en los tres orificios que se muestran.

7

5

Una las piezas como se muestra a continuación:

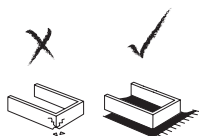

Materiales:

IA

CI

EN

ZS

CD

ZO

x2

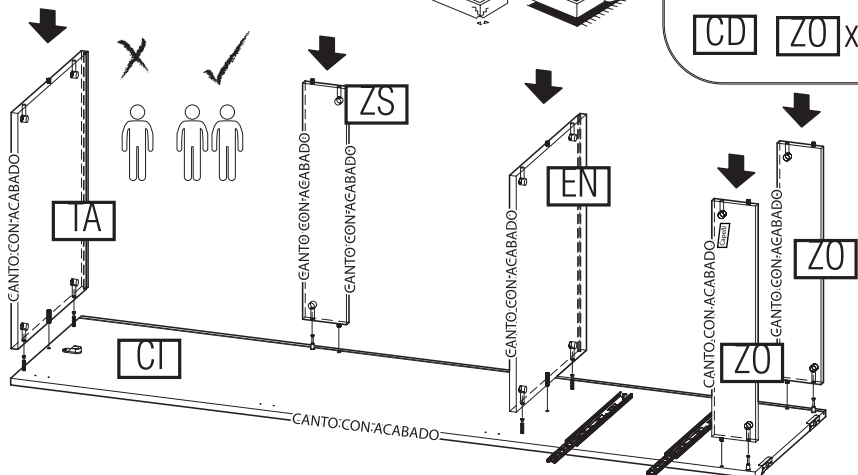

Asegura que la pieza ZO con el la etiqueta Capelli quede hacia el frente

Capelli

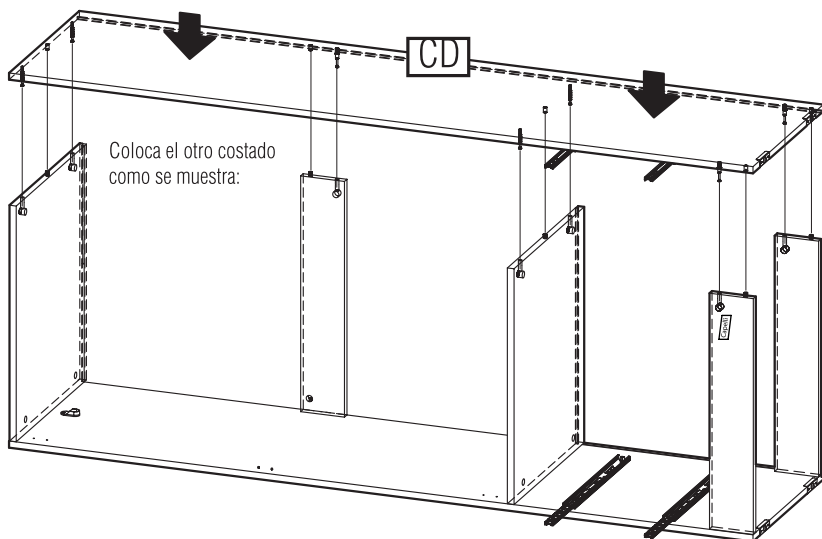

Coloca el otro costado como se muestra:

6

Materiales:

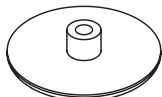
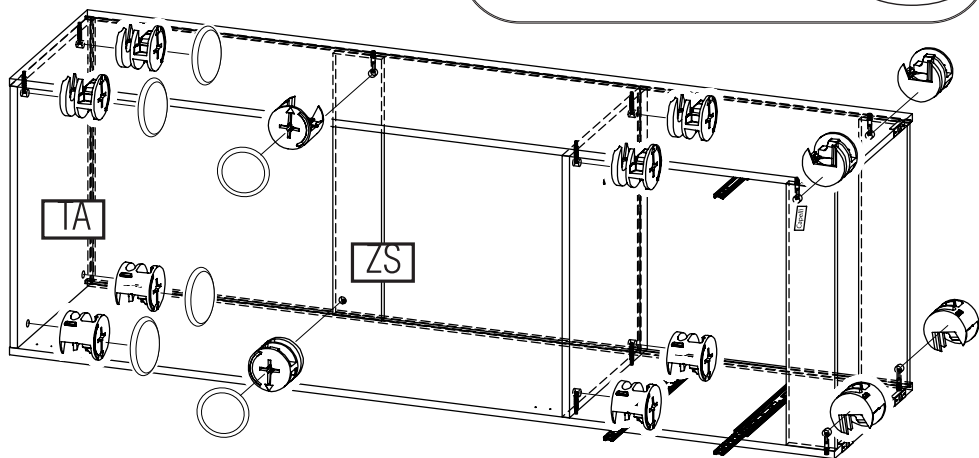
04
6pz01
14pz

Colocar minifix
con la flecha
apuntando hacia
el barreno del canto

1



2

Atornillar hacia la
derecha 95°

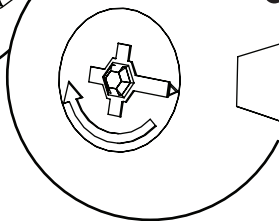

3

Colocar
tapa

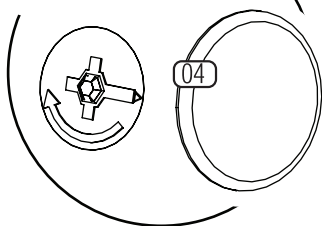

Las tapas decorativas
únicamente se colocan en la
tapa y el zoclo superior.

PIEZAS

TA ZS

7

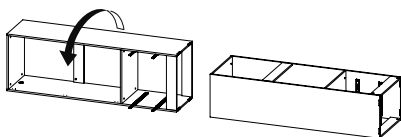

Materiales:

FO

11
26pz



Primero encuadre el forro con las esquinas y clave con ligeros golpes para no dañar las piezas

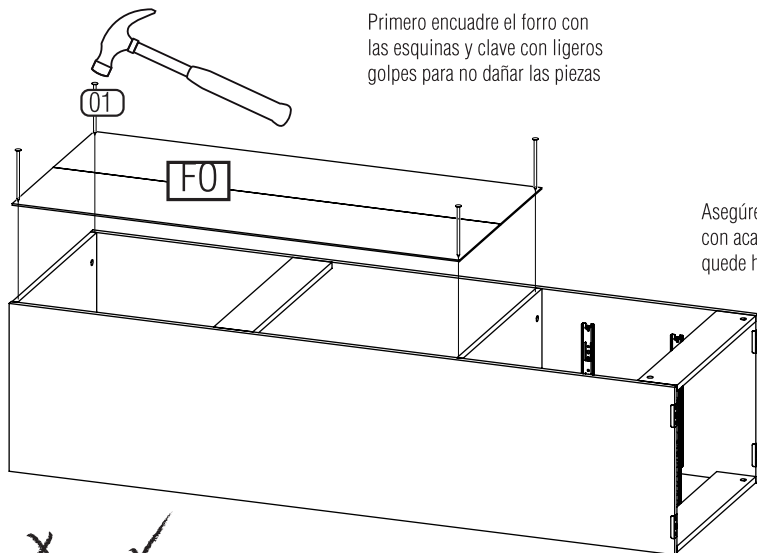

Asegúrese de que la cara con acabado de la Pieza FO quede hacia el frente

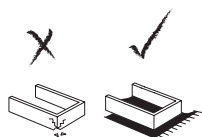

Después clave los demás alrededor como se muestra.

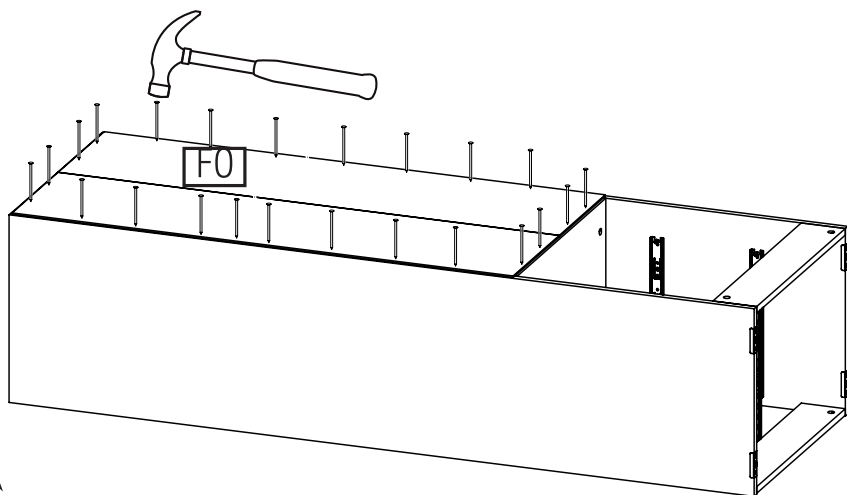

10

8

Únicamente usaremos
estos tornillos

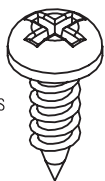

Materiales:

PD PI

11
3juegos

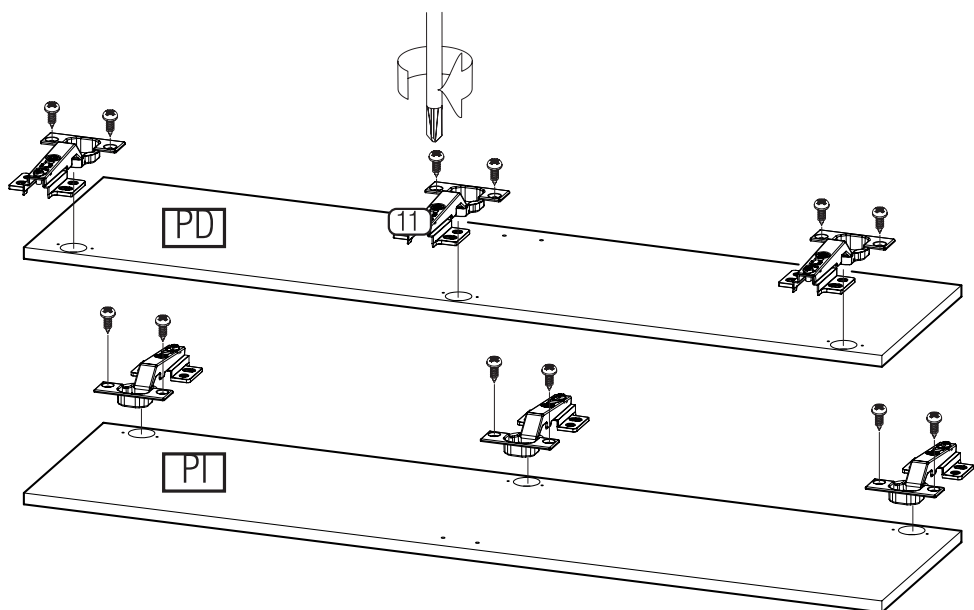
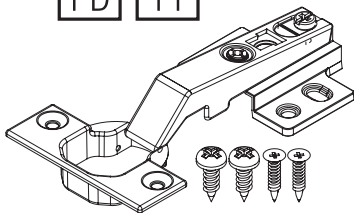

9

Para colocar las puertas en el gabinete usaremos los tornillos sobrantes

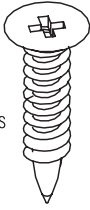

Materiales:

PD

PI

33
1pz

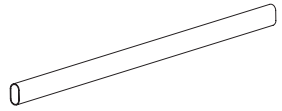

38
02pz

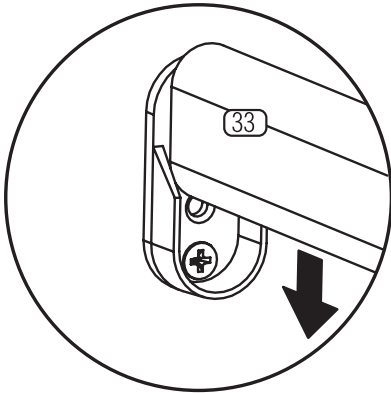
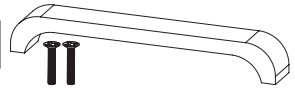

Atornillar
las jaladeras
en ambas puertas

38

33

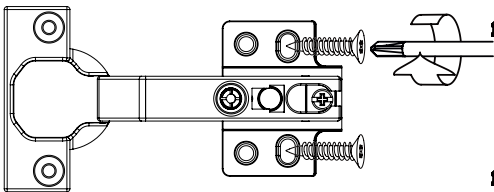

Coloque ambas puertas en el gabinete,
atornillando las bisagras como se indica
en el dibujo.

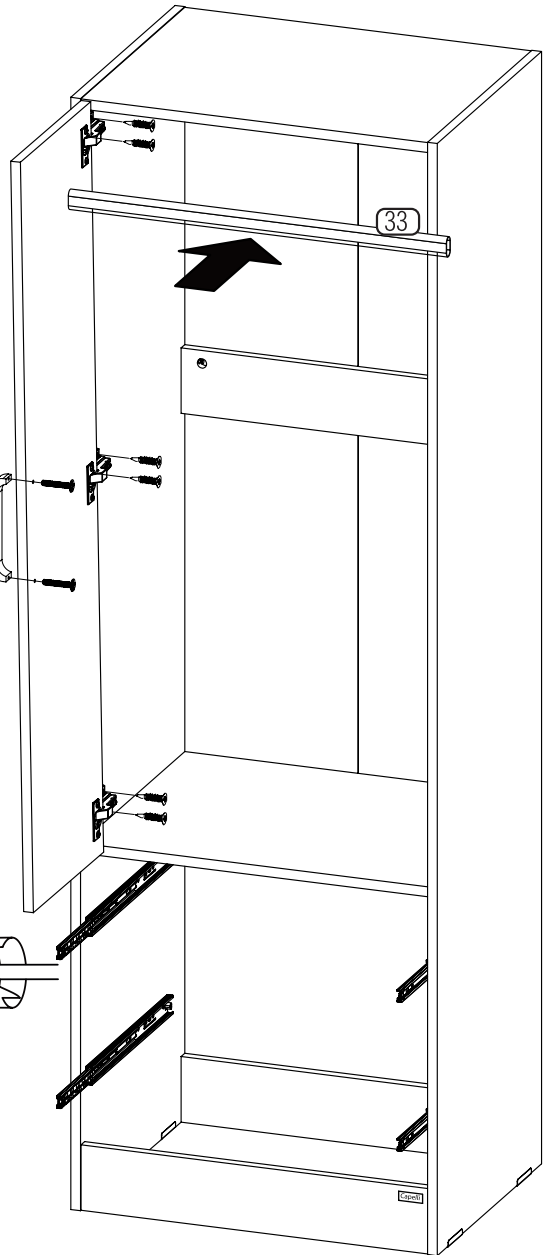

Ajuste de puertas

Una vez instaladas ambas puertas debe ajustarlas para que tengan un correcto funcionamiento y no queden descuadradas.

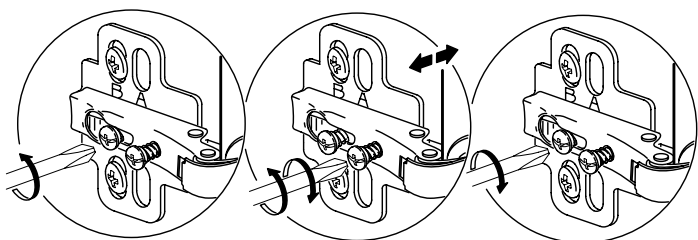
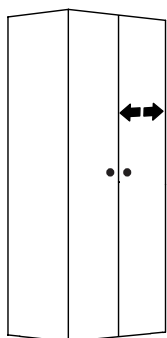
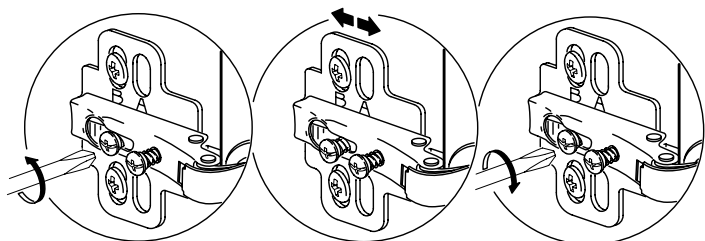
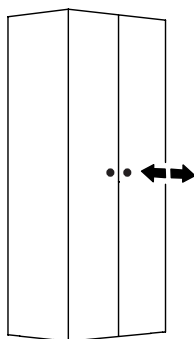
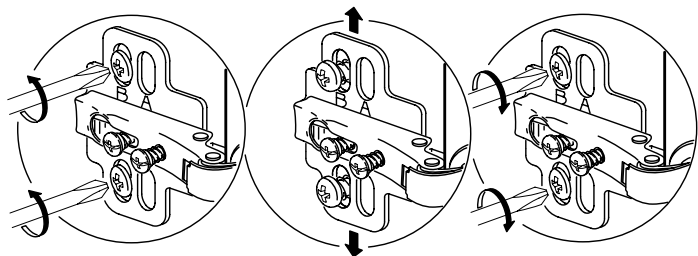
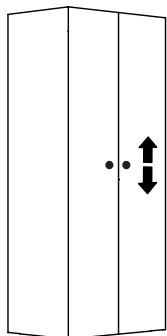

10

Repetir PASOS DEL 10 al 15 para ambos cajones

Materiales:

C2

C3

C4

06

8pz

02

4pz

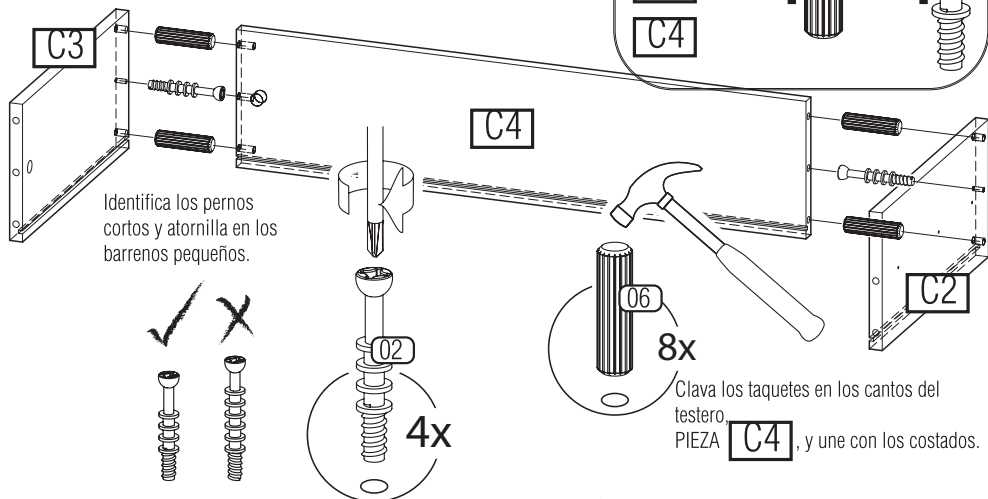

11

Materiales:

C5

01

4pz

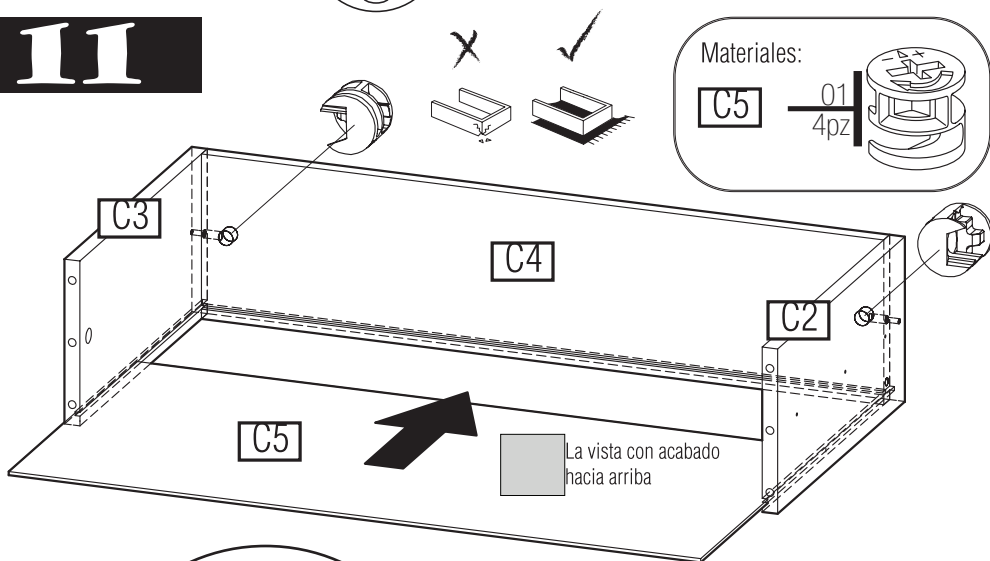

1

Colocar minifix con la flecha apuntando hacia el barreno del canto

2

Atornillar hacia la derecha 95°

Coloca los minifix como se muestra. Posteriormente coloca el fondo del cajón insertándolo en las ranuras y deslizándolo hasta que tope. PIEZA C5

12

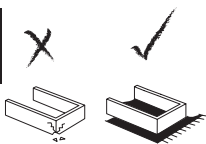

Materiales:

C1

02
4pz



06
8pz



38
02pz

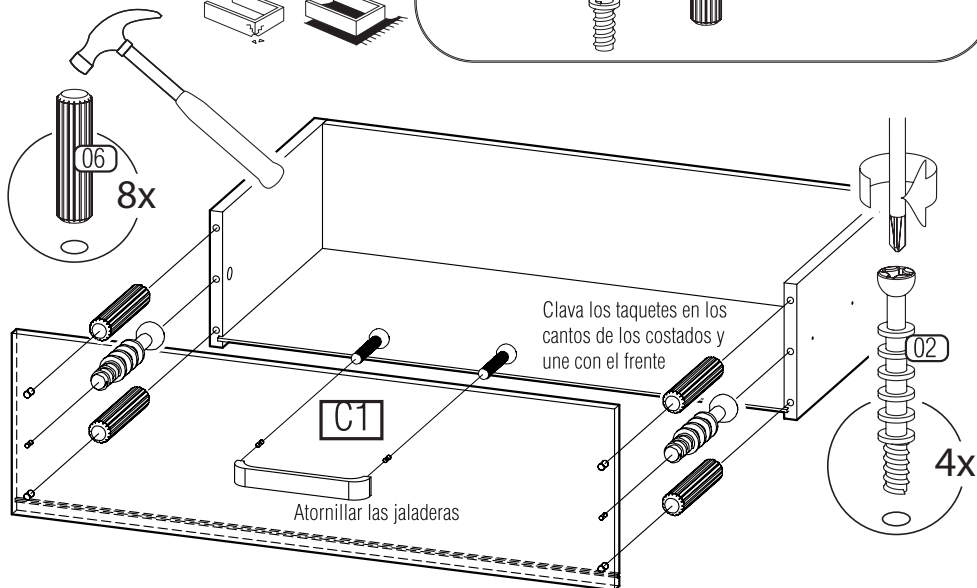
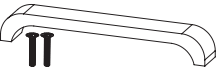

13

Materiales:

04
04pz

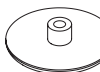

01
4pz

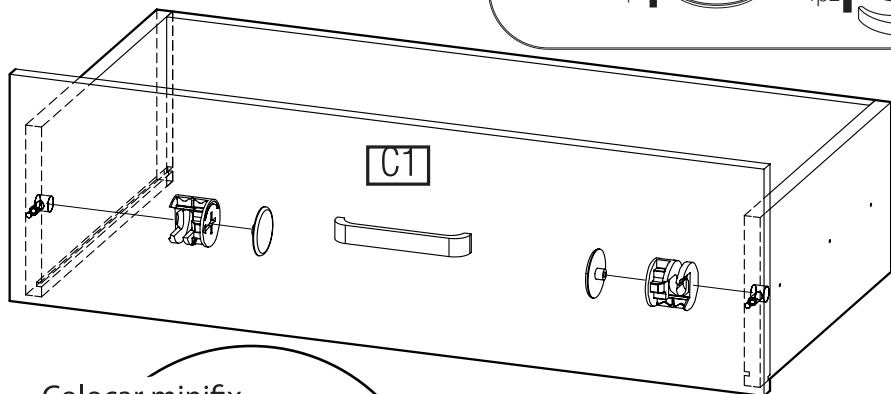

1 Colocar minifix con la flecha apuntando hacia el perno



2 Atornillar hacia la derecha 95°

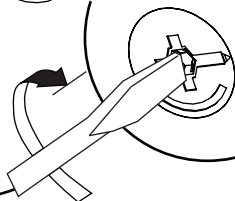

3 Colocar tapa

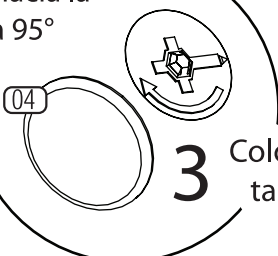

Materiales:

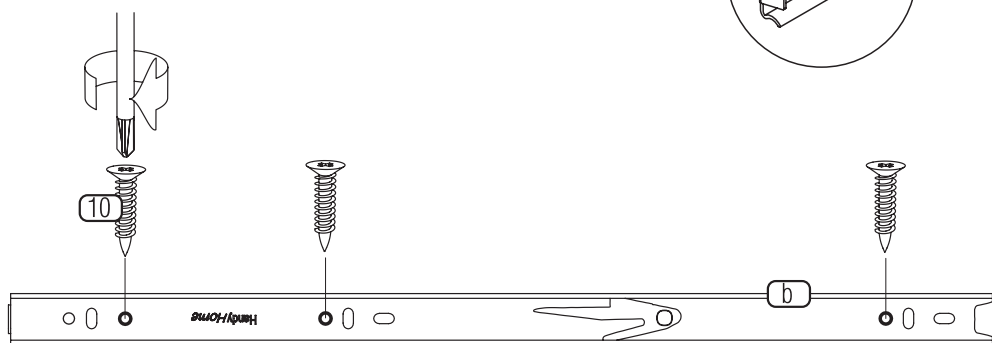
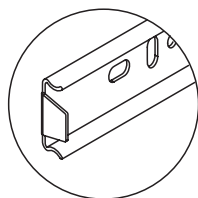
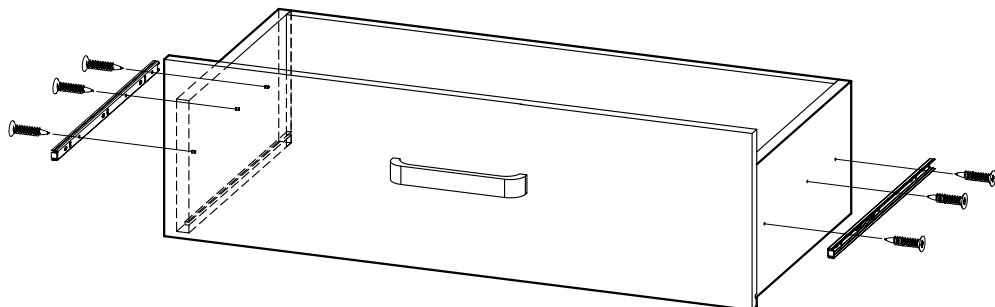

Asegúrese de que esta parte de la corredera este al frente del cajón.

Atornille únicamente dónde se

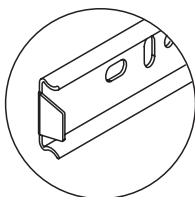

FRENTE

ATRÁS

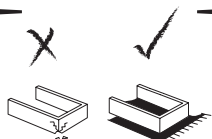

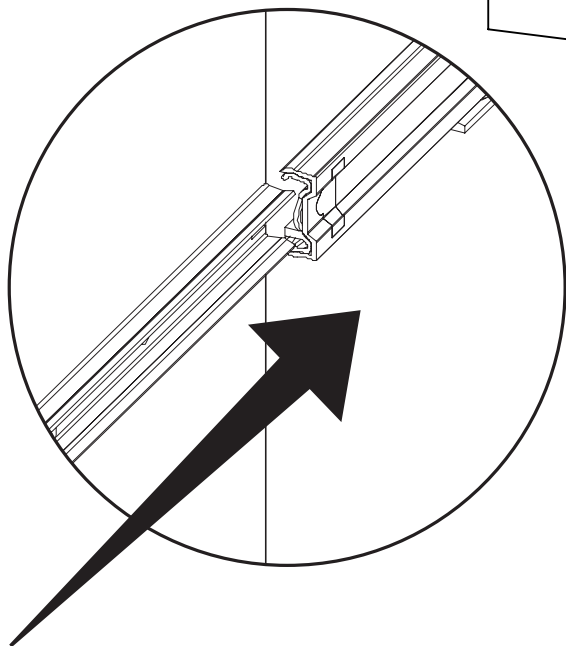
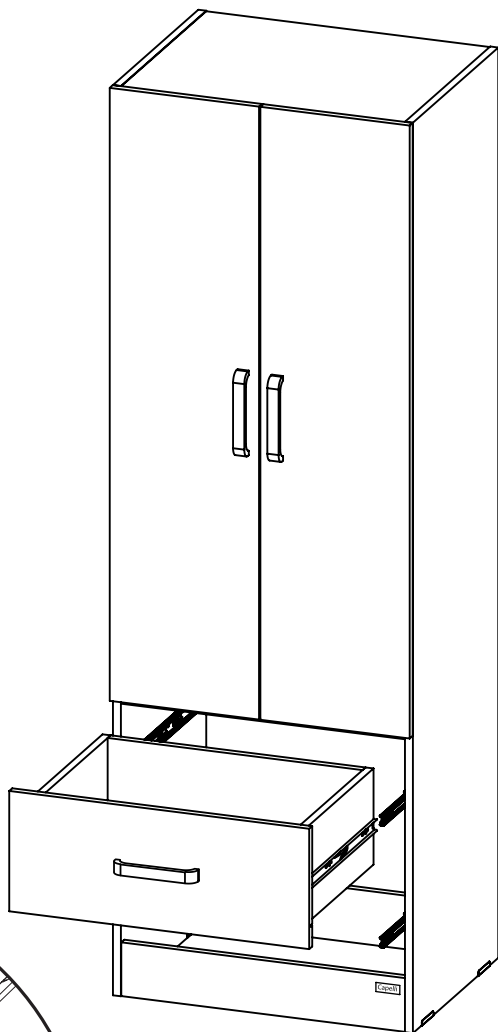

Introduzca el riel del cajón en el gabinete y empuje con fuerza hasta que se introduzca totalmente.

Disfruta de tu nuevo mueble

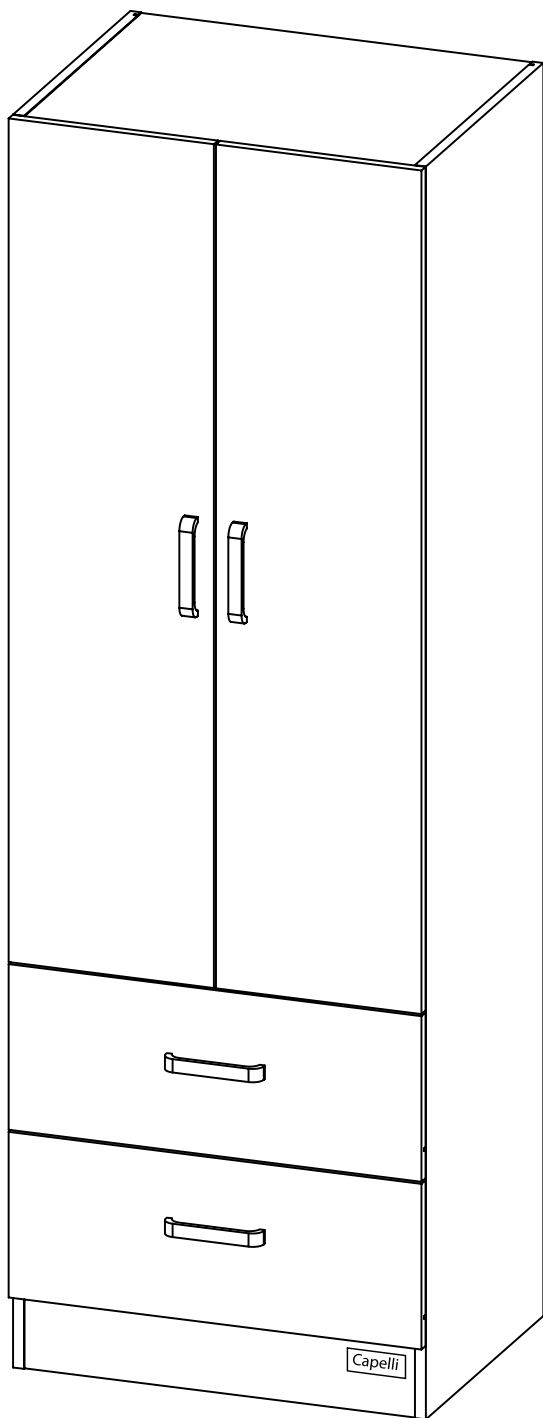



capelli®

Póliza de Garantía

5 años de
garantía

DISEÑO Y FUNCIONALIDAD

Industrias Llordec S.A. de C.V. garantiza los materiales de éste mueble por el término de **CINCO AÑOS** en todas sus partes y mano de obra, contra cualquier defecto de fabricación y funcionamiento a partir de la fecha _____

Esta garantía es válida en condiciones de uso normal y bajo los lineamientos expresados en el instructivo correspondiente. No aplica en daños causados resultantes de una instalación inadecuada, mal uso, alteración, negligencia o accidente.

Industrias Llordec S.A. de C.V.

Antiguo Camino a Culhuacán No. 65

Col. Santa Isabel Industrial, Alcaldía Iztapalapa, CDMX. C.P. 09820

Tels. (55) 5670 4033 y (55) 5670 4412

Correo electrónico: contacto@capelli.com.mx

Página web: www.capelli.com.mx

Para hacer efectiva esta garantía:

- Comuníquese a nuestra línea de atención a clientes a los teléfonos: (55) 5670 4033, 800 5608 811
- Por e-mail a: contacto@capelli.com.mx
- Preséntese directamente en nuestras oficinas con su ticket de compra o factura y esta garantía

Gracias por su preferencia

Cuidado y Mantenimiento del Producto



Los muebles están expuestos a continuos cambios y por ello es necesario ofrecerles algunos cuidados. Si quiere sacar el mayor provecho de sus muebles y que luzcan como el primer día, deberá seguir nuestras recomendaciones y dar un mantenimiento continuo.

La humedad y temperatura



-Debemos procurar que las condiciones de humedad y temperatura a las cuales sea expuesto el mueble sean lo más estables posible. El exceso en la humedad y temperatura pueden provocar deformaciones en el material.

-Evite el contacto directo con estufas, radiadores o cualquier fuente de calor.

El polvo



-Es habitual que se acumule polvo sobre la superficie de los muebles. Para evitar rayar el mueble, es importante utilizar un paño suave, puede estar humedecido con agua o un producto no abrasivo especializado para la limpieza de muebles de madera.

-Recordemos siempre retirar el exceso de humedad con un paño seco.

Desmontaje de los muebles



-No recomendamos el montaje y desmontaje recurrente de los muebles, ya que nuestros productos están diseñados para ser armados una única vez.

-Es muy importante leer y atender el instructivo de forma consecutiva y ordenada para el correcto armado de su mueble.

-Es importante contar con ayuda y la herramienta adecuada que se especifica en el instructivo.

Recomendaciones generales



-Evite colocar objetos puntiagudos sobre la superficie de los muebles.

-Ajuste periódicamente los herrajes.

-Para mover el mueble de lugar, cárguelo, no lo empuje ni arrastre.

-Mantenga el mueble siempre nivelado para garantizar un buen funcionamiento de puertas y cajones.



Hecho en México por:
Industrias Llordec S.A. de C.V.
Antiguo camino a Culhuacán No. 65
Col. Sta. Isabel Industrial,
Alcaldía Iztapalapa, Ciudad de México,
C.P. 09820



 800 5608-811

 contacto@capelli.com.mx

 www.capelli.com

 /capellimx

 capellimx